

SOEHNLE

AIRFRESH CLEAN CONNECT 500

BEDIENUNGSANLEITUNG

USER MANUAL

MODE D'EMPLOI

ISTRUZIONI PER L'USO

GEBRUIKSAANWIJZING

INSTRUCCIONES DE MANEJO

MANUAL DE INSTRUÇÕES

BRUGSANVISNING

BRUKSANVISNING

INSTRUKCJA OBSŁUGI

NÁVOD NA OBSLUHU

NÁVOD K POUŽITÍ

ИНСТРУКЦИЯ ПО ЭКСПЛУАТАЦИИ

KULLANMA KILAVUZU

NAUDOJIMO INSTRUKCIJA

УПЪТВАНЕ ЗА УПОТРЕБА

الاستخدام دليل



DE

EN

FR

IT

NL

ES

PT

DA

SV

CS

SK

PL

RU

TR

LT

BG

AR



Deutsch	2
English	10
Français	18
Italiano	26
Nederlands	34
Español	42
Poertuguês	50
Dansk	58
Svenska	66
Český	74
Slovenský	82
Polsku	90
Русский	98
Türkçe	106
Lietuvos	114
български	122
اللغة العربية	130

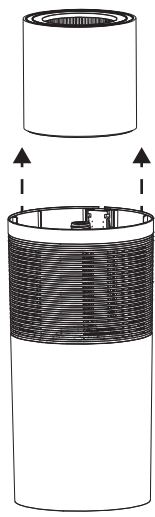
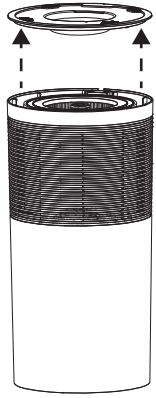
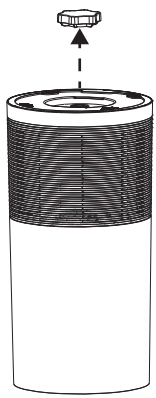
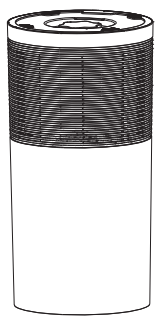
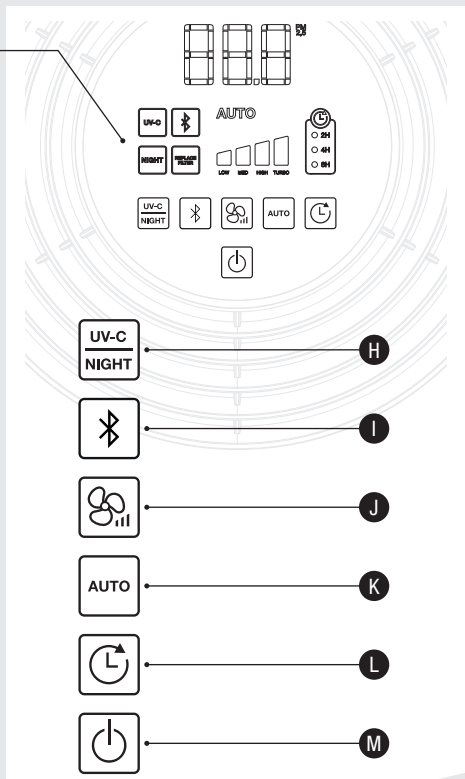
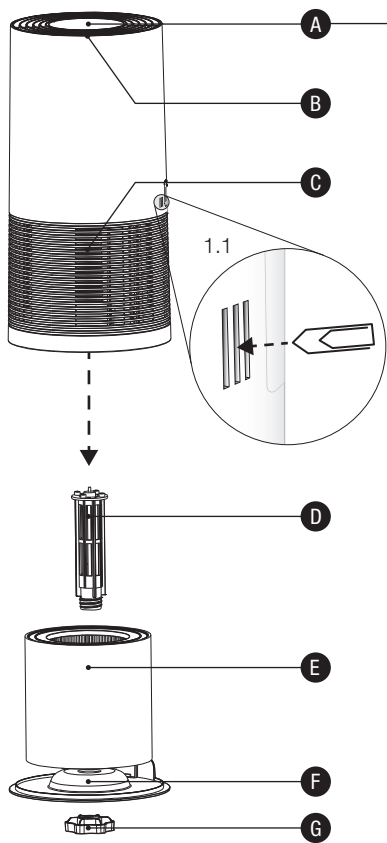

2.1

2.2

2.3

2.4

Inhalt

1. Sicherheitshinweise
2. Lieferumfang
3. Gerätebeschreibung
4. Bestimmungsgemäße Verwendung
5. Die Luftreinigung
6. Vor dem ersten Gebrauch
7. Soehnle Connect-App
8. Täglicher Gebrauch und Betrieb
9. Reinigung und Pflege
10. Ersetzen des Filters
11. Transport und Lagerung
12. Fehlerbehebung
13. Ersatz- und Verschleißteile
14. Soehnle Kundendienst
15. Weitere Hinweise
16. Gewährleistung
17. Technische Daten

1. Sicherheitshinweise

Lesen Sie diese Bedienungsanleitung vor der Inbetriebnahme des Airfresh Clean Connect 500 sorgfältig durch. Der Airfresh Clean Connect 500 ist nicht für den kommerziellen Gebrauch bestimmt.

Achtung!

- Vor Inbetriebnahme ist zu überprüfen, ob die Spannungsangabe mit der örtlichen Netzspannung übereinstimmt.
- Dieses Gerät darf von Kindern ab 8 Jahren sowie von Personen mit eingeschränkten physischen, sensorischen oder mentalen Fähigkeiten oder Mangel an Erfahrung und Wissen nur benutzt werden, wenn sie beaufsichtigt oder bezüglich des sicheren Gebrauchs des Geräts unterwiesen wurden und die daraus resultierenden Gefahren verstehen. Reinigung und Geräterwartung dürfen nicht von Kindern ohne Beaufsichtigung durchgeführt werden. Kinder dürfen nicht mit dem Gerät spielen.
- Schalten Sie das Gerät immer aus und ziehen Sie das Netzkabel aus der Steckdose, bevor Sie das Gerät bewegen oder transportieren.
- Betreiben Sie das Gerät nicht mit defektem Netzstecker oder Netzkabel.
- Versprühen Sie keine brennbaren Materialien, wie zum Beispiel Insektengifte oder Duftstoffe um den Airfresh Clean Connect 500.
- Achten Sie darauf, dass Luftein- und Luftauslass nicht verdeckt wird.
- Führen Sie keine Gegenstände in den Lufteinlass des Gerätes ein. Es kann das Gerät beschädigen oder Verletzungen verursachen.
- Benutzen oder lagern Sie das Gerät nicht dort, wo es in eine Badewanne, ein Waschbecken, Wasser oder andere Flüssigkeit fallen kann. Greifen Sie nicht nach einem Gerät, das

in Wasser oder andere Flüssigkeit gefallen ist. Greifen Sie nicht in Wasser oder andere Flüssigkeiten, auch wenn das Gerät zu diesem Zeitpunkt nicht angeschlossen ist. Bei Feuchtigkeit besteht Stromschlaggefahr, wenn das Gerät wieder an die Steckdose angeschlossen wird. Feuchtigkeit mit einem trockenen Tuch abwischen. Den Stecker oder das Gerät nicht mit nassen Händen anfassen.

Vorsicht!

- Wenn die zum Betrieb des Airfresh Clean Connect 500 verwendete Steckdose nicht ordnungsgemäß angeschlossen ist, wird der Stecker des Geräts heiß. Vergewissern Sie sich, dass Sie für das Gerät eine ordnungsgemäß angeschlossene Steckdose verwenden.
- Stellen Sie keine Gegenstände auf den Airfresh Clean Connect 500, und setzen Sie sich nicht darauf.
- Verwenden Sie nur den Originalfilter von Soehnle, der speziell für diesen Airfresh Clean Connect 500 geeignet ist.
- Benutzen Sie den Airfresh Clean Connect 500 nicht nach dem Gebrauch von Räuchermitteln zum Insektenschutz oder an Orten, an denen Ölrückstände oder chemische Dämpfe vorhanden sind bzw. Räucherstäbchen verbrannt werden.
- Verwenden Sie den Airfresh Clean Connect 500 nicht in der Nähe von Heizungen, offenen Kaminen oder gasbetriebenen Vorrichtungen.
- Stellen Sie sich nicht auf das Gerät.

2. Lieferumfang

- 1 Soehnle Airfresh Clean Connect 500
- 1 Soehnle Kombifilter für Airfresh Clean Connect 500
- 1 Bedienungsanleitung

3. Gerätebeschreibung

- A:** Steuerungskonsole
- B:** Abdeckung und Luftauslass
- C:** Gehäuse und Lufteinlass
- D:** UV-C Lampe
- E:** Kombifilter (68107)
- F:** abnehmbarer Gehäuseboden
- G:** Schraubverschluss

4. Bestimmungsgemäße Verwendung

Der Airfresh Clean Connect 500 dient ausschließlich der Reinigung der Raumluft.

5. Die Luftreinigung

Mit dem Soehnle Kombifilter entfernen Sie eine Vielzahl unerwünschter Partikel und Gerüche aus der Raumluft. Durch zuschalten des UV-C Lichtes werden Mikroorganismen und Viren zerstört.

Abwaschbarer Vorfilter:

Erfasst die ersten Staub- und Allergenpartikel.

EPA Filter / Aktivkohlefilter:

Erfasst Staub, Rauch, Pollen und weitere Allergene. Filtert Gerüche aus der Luft.

UV-C Licht:

Zerstört Mikroorganismen wie Keime, Viren, Bakterien und Pilze (wie Schimmel-Toxine).

6. Vor dem ersten Gebrauch

1. Stellen Sie das Gerät aufrecht auf einen festen, ebenen Untergrund. Halten Sie einen einen halben Meter Mindestabstand vom Gerät zu jeder Wand ein.
2. Um eine optimale Leistung des Geräts zu gewährleisten, stellen Sie sicher, dass die Lufteinlässe und Luftaustrittsöffnungen nicht blockiert sind.

- Prüfen Sie das Netzkabel, um sicherzustellen, dass es frei von Beschädigungen ist.
- Schließen Sie das Netzkabel an eine Steckdose an.

7. Soehnle Connect-App

Um Funktionen wie Fernsteuerung oder Datenaufzeichnung ihres Soehnle Clean Connect 500 nutzen zu können, empfiehlt es sich das Gerät mit der Soehnle Connect-App zu verbinden.

- Laden und installieren Sie die kostenlose Soehnle Connect-App auf Ihrem Smartphone oder Tablet. Scannen Sie hierzu den QR-Code um direkt zur App zu gelangen. Alternativ finden Sie diese auch auf Google Play oder im App Store.



Android®: ≥ 4.4.4 / iOS®: ≥ 9.0 / Bluetooth®: ≥ 4.0

- Aktivieren Sie *Bluetooth*® auf Ihrem Smartphone oder Tablet und starten Sie die Soehnle Connect-App. Wenn Sie die App zum ersten Mal starten, werden Sie automatisch durch den Prozess der Verbindung eines Soehnle-Endgerätes geführt. Bitte achten Sie beim Verbinden darauf, dass *Bluetooth*® an ihrem Clean Connect 500 aktiviert ist. Beachten Sie hierfür den Punkt "*Bluetooth*®-Verbindung"

Wenn Sie die Soehnle Connect-App bereits benutzt haben, gehen Sie zum Verbinden in der App in das „Hauptmenü“, tippen Sie auf „meine Geräte“ und dann auf „Geräte hinzufügen“

8. Täglicher Gebrauch und Betrieb

PM2,5 Sensor

Die aktuelle Luftqualität wird stetig ermittelt und auf dem Display numerisch angezeigt. Der angezeigte PM2,5 Wert ist die Feinstaubbelastung (50% der Teilchen < 2,5µm) in µg/m³. Der leuchtende LED-Ring an der Oberseite zeigt Ihnen den aktuellen Grad durch verschiedene Farben an:

ROT = hohe Belastung (>150 µg/m³)

PINK = mittlere Belastung (101 - 150 µg/m³)

LILA = geringe Belastung (51 - 100 µg/m³)

BLAU = keine Belastung (0-50 µg/m³)

Ein- und Ausschalten



Drücken Sie die EIN/AUS-Taste (**M**), um den Airfresh Clean Connect 500 ein- oder auszuschalten.

Einstellen der Betriebsdauer



Durch Drücken der Taste (**L**), können Sie die gewünschte Betriebsdauer einstellen. Wählen Sie zwischen 2, 4 und 8 Stunden. Das Gerät schaltet nach Ablauf der Zeit automatisch ab. Die gewählte Betriebsdauer wird auf der Steuerungskonsole angezeigt. Ist keine Betriebsdauer gewählt (keine Kontrollleuchte leuchtet), läuft der Airfresh Clean Connect 500 im Dauerbetrieb.

Ändern der Lüftergeschwindigkeit



Drücken Sie die Taste (**J**), um die Lüftergeschwindigkeit und somit die gewünschte Intensität des Luftausstoß auszuwählen:

Niedrig (I) – Mittel (II) – Hoch (III) – Turbo (IV)

Automatikmodus



Durch das drücken der Taste **(K)** wird der Clean Connect 500 in den Automatikmodus gestellt. In diesem Modus passt das Gerät automatisch die Lüftergeschwindigkeit im Verhältnis zur Luftqualität im Raum an. Somit erreichen Sie immer die best mögliche Luftqualität.

Bluetooth®-Verbindung



Sie können den Airfresh Clean Connect 500 mit einem Bluetooth®-fähigen Mobilgerät verbinden, auf dem die Soehnle Connect-App installiert ist. Drücken Sie hierzu kurz die Taste **(I)** auf ihrem Clean Connect 500. Sie können sehen ob das Bluetooth® eingeschaltet ist wenn auf dem Display des Clean Connect 500 das -Symbol aufleuchtet. Durch erneutes drücken der Taste schalten Sie Bluetooth® wieder aus.

Ist der Airfresh Clean Connect 500 mit einem Mobilgerät verbunden, kann er sowohl über die Steuerrückseite des Gehäuses, als auch über die Soehnle Connect-App gesteuert werden.

UV-C Lampe und Nachtmodus



Drücken Sie die Taste **(H)** einmal um die UV-C Lampe im Inneren des Airfresh Clean Connect 500 anzuschalten (UV-C Kontrollleuchte leuchtet). Durch erneutes Drücken aktivieren Sie den Nachtmodus ohne die UV-C Lampe auszuschalten (UV-C Kontrollleuchte leuchtet, NIGHT Kontrollleuchte blinkt). Durch weiteres Drücken der Taste **(H)** können Sie die UV-C Lampe abschalten (UV-C Kontrollleuchte ist aus, NIGHT Kontrollleuchte blinkt) oder beides ausschalten (UV-C Kontrollleuchte ist aus, NIGHT Kontrollleuchte ist aus).

Nachtmodus

Im Nachtmodus können Sie den Airfresh Clean Connect 500 laufen lassen, ohne

durch zusätzliche Lichtquellen gestört zu werden. Wenn Sie den Nachtmodus aktivieren werden nach kurzer Zeit alle Kontrollleuchte n am Gerät ausgeschaltet, ohne dass sich das Gerät abschaltet. Zuvor getätigte Einstellungen der Betriebsdauer und der Lüftergeschwindigkeit bleiben bestehen. Das Aktivieren des Nachtmodus wird durch ein Blinken der Kontrollleuchte eingeleitet, bevor sich die Beleuchtung ganz abschaltet.

Das Gerät kann entweder im Nachtmodus oder im Automatikmodus laufen. Diese beiden Modi können nicht gleichzeitig aktiviert werden.

9. Reinigung und Pflege

Reinigung des Kombifilters

Die regelmäßige Reinigung des Kombifilters (1x im Monat) garantiert einen störungsfreien Betrieb des Airfresh Clean Connect 500 und eine größtmögliche Raumluftqualität.

Gehen Sie wie folgt vor:

1. Schalten Sie das Gerät vor jeder Reinigung aus und ziehen Sie den Netzstecker.
2. Drehen Sie das Gerät auf den Kopf und stellen Sie es verkehrt herum auf einen festen Untergrund **(2.1)**.
3. Öffnen Sie den Schraubverschluss auf der Unterseite des Geräts **(2.2)**.
4. Heben Sie den Gehäuseboden ab **(2.3)**.
5. Entnehmen Sie den Kombifilter **(2.4)** und reinigen Sie ihn. Setzen Sie den Filter wieder ein und vergewissern Sie sich dass er richtig eingesetzt ist.

*Der **Vorfilter** ist mit Klettverschluss am Filter befestigt. Reinigen Sie den Vorfilter unter fließendem Wasser. Vergewissern Sie sich, dass der Vorfilter trocken ist, bevor Sie ihn wieder am EPA-Filter befestigen. **EPA und Aktivkohlefilter** sollten nur mit einem Staubsauger gereinigt werden.*

6. Verschließen Sie das Gerät und drehen den Schraubverschluss fest. Drehen Sie das Gerät wieder richtig herum und stellen Sie es auf einen festen Untergrund.
7. Schließen Sie das Netzkabel wieder an eine Steckdose an und schalten Sie das Gerät ein.

Reinigung des Gehäuses

Schalten Sie das Gerät vor jeder Reinigung aus und ziehen Sie den Netzstecker. Reinigen Sie das Gehäuse des Airfresh Clean Connect 500 mit einem leicht angefeuchteten Tuch.

10. Ersetzen des Filters

Der Kombifilter sollte nach ca. 4320 Betriebsstunden durch einen Neuen ersetzt werden. Nach ca. 4320 Betriebsstunden blinkt automatisch die Filterwechselanzeige (**REPLACE Filter**) auf der Steuerungskonsole des Geräts. Verwenden Sie ausschließlich die Original Soehnle Filter!

Um den Filter zu wechseln, gehen Sie wie folgt vor:

1. Schalten Sie das Gerät aus und ziehen Sie den Netzstecker.
2. Öffnen Sie das Gerät wie zuvor in Kapitel 7 beschrieben und entnehmen Sie den Kombifilter (**2.4**).
3. Setzen Sie nun den neuen Kombifilter in das Gehäuse ein. Vergewissern Sie sich dass die neue Filtereinheit richtig eingesetzt ist.
4. Verschließen Sie das Gerät und drehen den Schraubverschluss fest. Drehen Sie das Gerät wieder richtig herum und stellen Sie es auf einen festen Untergrund.
5. Schließen Sie das Netzkabel wieder an eine Steckdose an und schalten Sie das Gerät ein.

6. Drücken Sie die rote "Reset Taste" um den Betriebsstundenzähler zurück zu setzen. Die Taste befindet sich hinter den drei Zugangsschlitzen an der Seite des Produktes (**1.1**). Um die Taste zu betätigen benutzen Sie bitte einen dünnen Gegenstand (z.B. eine Büroklammer). Ein Signalton ertönt und die Kontrollleuchte der Filterwechselanzeige erlischt. Der Betriebsstundenzähler ist nun wieder zurückgesetzt.

11. Transport und Lagerung

Transport

WARNUNG!

Schalten Sie das Gerät vor dem Transport immer aus. Ziehen Sie immer den Netzstecker aus der Steckdose.

Lagerung

Wir empfehlen eine sorgfältige Reinigung Ihres Airfresh Clean Connect 500, bevor Sie das Gerät aufbewahren. Bitte achten Sie darauf, dass alle Teile vor der Lagerung sauber und trocken sind. Lagern Sie den Airfresh Clean Connect 500 an einem kühlen trockenen Platz.

12. Fehlerbehebung

Bevor Sie eine der folgenden Prüfungen durchführen, schalten Sie das Gerät aus und ziehen Sie den Netzstecker.

Problem: Das Gerät funktioniert nicht

- Kontrollieren Sie, ob der Airfresh Clean Connect 500 an einer Stromquelle angeschlossen ist
- Kontrollieren Sie, ob der Filter richtig sitzt.
- Kontrollieren Sie, ob die Bodenabdeckung richtig sitzt und mit dem Schraubverschluss fest verschlossen ist.

Problem: Unzureichender Luftstrom

- Kontrollieren Sie, ob der Filter sauber ist. Bei Verschmutzung reinigen Sie diesen.
- Kontrollieren Sie, ob die Luftein- und -austrittsöffnungen verstopft oder durch Hindernisse blockiert sind.

Problem: Übermäßiger Lärm

- Kontrollieren Sie, ob sich Fremdkörper im Ventilator befinden und entfernen Sie diese gegebenenfalls.
- Kontrollieren Sie, ob der Filter sauber ist. Bei Verschmutzung reinigen Sie diesen.
- Kontrollieren Sie, ob der Filter richtig sitzt.
- Kontrollieren Sie, ob das Gerät sicher und gerade auf einem festen Untergrund steht.

13. Ersatz- und Verschleißteile

- **68107 Soehnle Filter für Airfresh Clean Connect 500**
(Vorfilter, EPA Filter & Aktivkohle-Filter)

Weitere Ersatzteile können direkt bei uns bestellt werden. Nehmen Sie bitte Kontakt zu unserem Kundenservice auf.

14. Soehnle Kundendienst

Für Fragen und Anregungen steht Ihnen unser Verbraucher Service gerne zur Verfügung

Hotline: 00 800 536 36 363 (gebührenfrei)
Mo – Fr, 08:00 – 18:00 Uhr

Weitere Informationen zu unseren Produkten finden Sie auf **www.soehnle.com**.

15. Weitere Hinweise

Konformitätserklärung

Hiermit erklärt die Leifheit AG, dass sich dieses Produkt in Übereinstimmung mit den grundlegenden Anforderungen und den übrigen einschlägigen Bestimmungen der anzuwendenden europäischen Richtlinien befindet. Konformitätserklärungen finden Sie auf der Homepage: www.soehnle.com.

Entsorgung von gebrauchten elektrischen Produkten



Bitte entsorgen Sie dieses Produkt nach seiner Lebenszeit gemäß der Elektro- und Elektronik-Altgeräte-Verordnung 2012/19/EU – WEEE (Waste Electrical and Electronic Equipment).

Das Symbol auf dem Produkt oder seiner Verpackung weist darauf hin, dass dieses Produkt nicht als normaler Haushaltsabfall zu behandeln ist, sondern an einer Annahmestelle für das Recycling von elektrischen und elektronischen Produkten abgegeben werden muss.

EG-Konformität



Hiermit erklärt Soehnle, dass sich dieses Gerät in Übereinstimmung mit den grundlegenden Anforderungen und den übrigen einschlägigen Bestimmungen der Richtlinien 2014/53/EU befindet. Die EU-Konformitätserklärung finden Sie unter www.soehnle.com.

16. Gewährleistung

Auf das vorliegende Qualitätsprodukt gewährt Ihnen die Leifheit AG 2 Jahre Gewährleistung ab Kaufdatum (bzw. bei Bestellungen ab Erhalt der Ware). Die Gewährleistungsansprüche müssen Sie unverzüglich nach Auftreten des Defekts innerhalb der Gewährleistungszeit geltend machen. Die Gewährleistung erstreckt sich auf die Beschaffenheit der Produkte.

Ausgeschlossen von der Gewährleistung sind:

1. Gebrauchsbedingte oder sonstige natürlich hervorgerufene Verschleißmängel,
2. Schäden durch unsachgemäßen Gebrauch bzw. Umgang (z. B. Schlag, Stoß, Fall),
3. Schäden durch Nichtbeachtung der vorgegebenen Bedienungshinweise. Im Gewährleistungsfall gewährt Ihnen Leifheit nach eigenem

Ermessen entweder die Reparatur defekter Teile oder den Austausch des Produktes. Falls eine Reparatur nicht durchführbar ist und ein identisches Produkt zum Zwecke des Austauschs nicht mehr im Sortiment verfügbar ist, erhalten Sie ein möglichst gleichwertiges Ersatzprodukt. Eine Rückerstattung des Kaufpreises ist im Gewährleistungsfall nicht möglich. Diese Gewährleistung gewährt zudem keine Schadensersatzansprüche. Zur Inanspruchnahme der Gewährleistung wenden Sie sich unter Vorlage des defekten Produktes und des Kaufbelegs (Kopie) an denjenigen Händler, bei dem Sie das Produkt erworben haben. Diese Gewährleistung gilt weltweit. Ihre gesetzlichen Rechte, insbesondere Gewährleistungsrechte, gelten für Sie weiterhin und werden durch diese Gewährleistung nicht beschränkt.

17. Technische Daten

Artikelnummer	68098
Raumgröße bis	ca. 40-50 m ²
Arbeitsumfeld	5 °C ~ 40 °C, 10 ~ 95% RH
Betriebsspannungsbereich	220 – 240V~ Wechselstrom
Stromfrequenz	50 / 60Hz
Nennleistung des Systems	65W
Maße	270,5 (Ø) x 531,5 (H) mm
Lautstärke	30dB (I), 45dB (II), 55dB (III), 62dB (IV)
Gewicht	5,0 kg
UV-Licht Wellenlänge	254 nm
Lebensdauer der UV-C-Lampe	ca. 20.000 Stunden
Bluetooth Version	4.0
Bluetooth Frequenz	2400 MHz
Max. Bluetooth Leistung	100 mW

 Das Produkt ist doppelt schutzisoliert und entspricht der Schutzklasse 2.

Content

1. Safety instructions
2. Scope of delivery
3. Device description
4. Intended use
5. Air cleaning
6. Prior to first use
7. Soehnle Connect app
8. Daily use and operation
9. Cleaning and care
10. Filter replacement
11. Transport and storage
12. Troubleshooting
13. Replacement and wear parts
14. Soehnle customer service
15. More information
16. Warranty
17. Technical data

1. Safety instructions

Please carefully read this operating manual prior to start-up operation of the Airfresh Clean Connect 500. The Airfresh Clean Connect 500 is not intended for commercial use.

Attention!

- Please ensure prior to start-up operation that the voltage information corresponds to the local mains voltage.
- This device may be used by children over the age of 8 and persons with reduced physical, sensory, or mental abilities or with a lack of experience and knowledge only if they are supervised or have been instructed in the safe use of the device as well as the resulting risks. Cleaning and device maintenance may not be performed by children that are not supervised. Children may not play with the device.
- Always switch off the device and disconnect the power cord from the power plug prior to moving or transporting the device.
- Do not operate the device if the power plug or power cord is defective.
- Do not spray flammable materials, e.g. pesticides or fragrances near the Airfresh Clean Connect 500.
- Ensure that the air inlet and air outlet are not covered.
- Do not insert objects into the air inlet of the device. This may damage the device or cause injuries.
- Do not use or store the device where it may fall into a bathtub, a sink, water, or other liquid. Do not reach for a device that has fallen into water or another liquid. Do not reach in-

to the water or another liquid, even if the device is no longer connected to the power outlet at that time. Risk of electric shock in case of moisture when the device is reconnected to the power outlet. Use a dry cloth to wipe moisture off. Do not touch the power plug or device with wet hands.

Attention!

- If the power outlet used to operate the Airfresh Clean Connect 500 is not properly connected, the power plug of the device will get hot. Ensure that you are using a properly connected power outlet for the device.
- Do not place any objects on top of the Airfresh Clean Connect 500 and do not sit on it.
- Use only the original filter by Soehnle, which is specifically suited for this Airfresh Clean Connect 500.
- Do not use the Airfresh Clean Connect 500 after using incense for insect protection or in places with oil residue or chemical vapours or where incense sticks are burnt.
- Do not use the Airfresh Clean Connect 500 near heaters, fireplaces, or gas-powered devices.
- Do not stand on the device.

2. Scope of delivery

- 1 Soehnle Airfresh Clean Connect 500
- 1 Soehnle combination filter for Airfresh Clean Connect 500
- 1 Operating manual

3. Device description

- A:** Control console
- B:** Cover and air outlet
- C:** Housing and air inlet
- D:** UV-C lamp
- E:** Combination filter (68107)
- F:** Removable housing base
- G:** Screw cap

4. Intended use

The Airfresh Clean Connect 500 is intended exclusively for cleaning room air.

5. Air cleaning

With the Soehnle combination filter you can remove a multitude of unwanted particles and odours from your room air. Micro-organisms and viruses are destroyed by adding UV-C light.

Washable pre-filter:

Captures the first dust and allergen particles.

EPA filter / Activated carbon filter:

Captures dust, smoke, pollen and other allergens. Filters odours from the air.

UV-C Light:

Destroys micro-organisms, e.g. germs, viruses, bacteria, and mould (e.g. mould toxins)

6. Prior to first use

1. Place the device upright on a solid and level surface. Keep a minimum distance of half a metre from the device to each wall.
2. To ensure optimum performance of the device, please ensure that the air inlets and air outlets are not covered.
3. Inspect the power cord to ensure that it is not damaged.
4. Connect the power cord to a power outlet.

7. Soehnle Connect app

In order to use functions such as remote control or data recording of your Soehnle Clean Connect 500, it is recommended to connect the device to the Soehnle Connect app.

1. Download and install the free Soehnle Connect app on your smartphone or tablet. Scan the QR code to go directly to the app. Alternatively, you can find it on Google Play or the App Store.



Android[®]: ≥ 4.4.4 / iOS[®]: ≥ 9.0 / Bluetooth[®]: ≥ 4.0

2. Activate *Bluetooth*[®] on your smartphone or tablet and start the Soehnle Connect app. When you start the app for the first time, you will be automatically guided through the process for connecting a Soehnle appliance. Please ensure that *Bluetooth*[®] is activated on your Clean Connect 500 when connecting. Please note the "*Bluetooth*[®] connection"

If you have already used the Soehnle Connect app, to connect go to the "Main menu" in the Soehnle Connect app and press "My devices" and then "Add device".

8. Daily use and operation

PM 2.5 sensor

The current air quality is determined continuously and displayed numerically on the display. The displayed PM 2.5 value is the fine dust load (50% of particles < 2.5µm) in µg/m³. The luminous LED ring on the top shows the current degree by means of different colours:

RED = high load (>150 µg/m³)

PINK = medium load (101 - 150 µg/m³)

PURPLE = low load (51 - 100 µg/m³)

BLUE = no load (0-50 µg/m³)

Switching on and off



Press the ON/OFF button (**M**) to turn the Airfresh Clean Connect 500 on or off.

Setting the operating time



Press the (**L**) button to set the desired operating time. Choose between 2, 4 and 8 hours. The device switches off automatically after the time has elapsed. The selected operating time is displayed on the control console. If no operating time is selected (no indicator light is on) the Airfresh Clean Connect 500 is in continuous operation.

Changing the fan speed



Press the button (**J**) to select the fan speed and thus the desired intensity of the air ejection:

Low (I) – Medium (II) – High (III) – Turbo (IV)

Automatic mode



Pressing the (**K**) button puts the Clean Connect 500 into automatic mode. In this mode, the unit automatically adjusts the fan speed in relation to the air quality in the room. Thus, you always achieve the best possible air quality.

Bluetooth[®] connection



You can connect the Airfresh Clean Connect 500 to a *Bluetooth*[®] enabled mobile device that has the Soehnle Connect app installed. To do so, briefly press the (**I**) button on your Clean Connect 500. You can see if the *Bluetooth*[®] is switched on when the -symbol lights up on the

Clean Connect 500 display. Press again to turn off *Bluetooth*[®].

If the Airfresh Clean Connect 500 is connected to a mobile device, it can be controlled via the control console of the housing as well as via the Soehnle Connect app.

UV-C lamp and night-time mode



Press the button **(H)** once to switch on the UV-C lamp inside the Airfresh Clean Connect 500 (UV-C indicator is on). Press again to activate the night-time mode without turning off the UV-C lamp (UV-C indicator light is on, NIGHT indicator light flashing). Press the **(H)** button again to turn off the UV-C lamp (UV-C indicator light is off, NIGHT indicator light flashes), or turn off both (UV-C indicator light is off, NIGHT indicator light is off).

Night mode

In the night-time mode, you can run the Airfresh Clean Connect 500 without being disturbed by additional light sources. Once you activate the night-time mode, all indicator lights on the device will soon be turned off without the device switching off. All previous settings for operating time and fan speed will remain unchanged. Activation of the night-time mode is indicated by flashing of the indicator light before the illumination switches off completely.

The unit can run either in night-time mode or in automatic mode. These two modes cannot be activated at the same time.

9. Cleaning and care

Cleaning the combination filter

Regular cleaning of the combination filter (1x month) ensures faultless operation of the Airfresh Clean Connect 500 and the greatest possible room air quality.

Proceed as follows:

1. Switch the device off prior to cleaning and disconnect the power plug.
2. Turn the device upside down and place it on a solid surface **(2.1)**.
3. Open the screw cap on the bottom of the device **(2.2)**.
4. Remove the housing base by lifting it up **(2.3)**.
5. Remove the combination filter **(2.4)** and clean it. Replace the filter and ensure that it is inserted correctly.

*The **pre-filter** is attached to the filter with a hook and loop fastener. Clean the pre-filter under running water. Ensure that the pre-filter is dry before reattaching into the EPA filter. **EPA and activated carbon filter** should be cleaned only with a vacuum cleaner.*

6. Close the device and fasten the screw cap. Turn the device right side up and place it on a solid surface.
7. Reconnect the power cord to a power outlet and switch the device on.

Cleaning the housing

Switch the device off prior to cleaning and disconnect the power plug. Clean the housing of Airfresh Clean Connect 500 with a slightly damp cloth.

10. Replacing the filter

The combination filter should be replaced after approx. 4320 operating hours. After approx. 4320 operating hours, the filter change indicator (**REPLACE FILTER**) flashes automatically on the control console of the device. Use only original Soehnle filters!

Proceed as follows to change the filter:

1. Switch the device off and disconnect the power plug.
2. Open the device as described above in Chapter 7 and remove the combination filter (2.4).
3. Insert the new combination filter into the housing. Ensure that the new filter unit is inserted correctly.
4. Close the device and fasten the screw cap. Turn the device right side up and place it on a solid surface.
5. Reconnect the power cord to a power outlet and switch the device on.
6. Press the red "Reset button" to reset the operating hours counter. The button is located behind the three access slots on the side of the product (1.1). To press the button, use a thin object (for example, a paper clip). A signal sounds and the filter reset indicator light disappears. The operating time metre is now reset.

11. Transport and storage

Transport

WARNING!

Always switch the device off before transporting it. Always disconnect the power plug from the power outlet.

Storage

We recommend carefully cleaning your Airfresh Clean Connect 500 before storing the device. Ensure that all parts are clean and dry prior to

storing the device. Store the Airfresh Clean Connect 500 in a cool and dry place.

12. Troubleshooting

Switch the device off and disconnect the power plug before performing the following tests.

Problem: The device does not work

- Ensure that the Airfresh Clean Connect 500 is connected to a power source.
- Ensure that the filter is inserted correctly.
- Ensure that the bottom cover is inserted correctly and close tightly with the screw cap.

Problem: Insufficient airflow

- Ensure that the filter is clean. Please clean the filter if it is soiled.
- Ensure that air inlet and air outlet are not blocked or obstructed.

Problem: Excessive noise

- Ensure that no foreign objects are located in the fan and remove them if necessary.
- Ensure that the filter is clean. Please clean the filter if it is soiled.
- Ensure that the filter is inserted correctly.
- Ensure that the device is placed securely and evenly on a solid surface.

13. Replacement and wear parts

- **68107 Soehnle filter for Airfresh Clean Connect 500**
(pre-filter, EPA filter & activated carbon filter)

Additional replacement parts can be ordered directly from us. Please contact our customer service.

14. Soehnle customer service

Our consumer service is happy to help you in case of questions and comments

Hotline: 00 800 536 36 363 (freephone)

Mon – Fri 08:00 – 18:00

For more information on our products, please visit www.soehnle.com.

15. More information

Declaration of conformity

Leifheit AG herewith declares that this product is in compliance with the general requirements and other relevant provisions of applicable European directives. Declarations of conformity are available on the homepage: www.soehnle.com.

Disposal of used electric devices



Please dispose of this product after its service life according to the Waste Electrical and Electronic Equipment Regulation 2012/19/EU – WEEE.

The symbol on the product or its packaging indicates that this product cannot be treated as normal household waste but must be returned to a collection point for recycling electrical and electronic products.

EC conformity



Soehnle hereby declares that this device complies with the basic requirements and the other relevant provisions of Directive 2014/53/EU. You can find the EU Declaration of Conformity at www.soehnle.com.

16. Warranty

Leifheit AG offers a 2 year warranty for this quality product as of the purchase date (or in case of orders, as of receipt of the goods). You must assert the warranty claims immediately after the defect has occurred within the warranty period. The warranty covers the quality of the products.

The following are excluded from the warranty:

1. Wear caused by use or other natural wear.
2. Damage caused by improper use or handling (e.g. impact, shock, drop).
3. Damage caused by non-compliance with these operating instructions. In case of a warranty claim, Leifheit, at its own discretion, either repairs the defective components or replaces the product. If a repair cannot be performed and an identical product is no longer available in the

product range for the purpose of replacement, you will receive a replacement product of the closest equivalent value.

Reimbursement of the purchase price is not possible in case of a warranty claim. Moreover, this warranty does not grant any claims for damages. To assert the warranty, please contact the seller where you have acquired the product and present the defective product and the purchase receipt (copy). This warranty is valid worldwide. Your statutory rights, in particular warranty rights, continue to apply and are not limited by this warranty.

17. Technical data

Item number	68098
Room size up to	ca. 40-50 m ²
Operating environment	5 °C ~ 40 °C, 10 ~ 95% RH
Operating voltage range	220 – 240V~ alternating current
Current frequency	50 / 60Hz
Rated output of the system	65W
Dimensions	270,5 (Ø) x 531,5 (H) mm / 10,65 (Ø) x 20,93 (H) inch
Volume	30dB (I), 45dB (II), 55dB (III), 62dB (IV)
Weight	5,0 kg
UV light wave length	254 nm
UV-C lamp service life	approx. 20.000 hours
Bluetooth version	4.0
Bluetooth frequency	2400 MHz
Max. Bluetooth transmission power	100 mW



The product is double insulated and corresponds to protection category 2.

Table des matières

1. Consignes de sécurité
2. Équipement livré
3. Description de l'appareil
4. Utilisation conforme
5. La purification de l'air
6. Avant la première utilisation
7. Application Soehnle Connect
8. Utilisation quotidienne
9. Nettoyage et entretien
10. Remplacement du filtre
11. Transport et stockage
12. Dépannage
13. Pièces de rechange et d'usure
14. Service clients Soehnle
15. Autres remarques
16. Garantie
17. Données techniques

1. Consignes de sécurité

Lisez attentivement ce mode d'emploi avant la mise en service d'Airfresh Clean Connect 500. Airfresh Clean Connect 500 n'est pas destiné à un usage commercial.

Attention !

- Avant la mise en service, vérifiez que la tension indiquée correspond bien à la tension secteur locale.
- Cet appareil peut être utilisé par des enfants de 8 ans ou plus et par des personnes aux facultés physiques, sensorielles ou psychiques restreintes ou n'ayant pas d'expérience ou connaissances seulement si ces personnes sont sous surveillance ou si elles ont été instruites à l'utilisation sûre de l'appareil et qu'elles comprennent les dangers qui en résultent. Le nettoyage et la maintenance de l'appareil ne doivent pas être réalisés par des enfants sans surveillance. Les enfants ne doivent pas jouer avec l'appareil.
- Éteignez toujours l'appareil et débranchez le câble secteur de la prise murale avant de déplacer ou de transporter l'appareil.
- N'utilisez pas l'appareil si la fiche secteur ou le câble d'alimentation est endommagé.
- Ne pulvérisez aucune substance inflammable ni p. ex. d'insecticides ou de parfums à proximité d'Airfresh Clean Connect 500.
- Veillez à ce que l'entrée et la sortie d'air ne soient pas recouvertes.
- N'introduisez aucun objet dans l'entrée d'air de l'appareil. Cela peut endommager l'appareil ou provoquer des blessures.
- N'utilisez pas et ne rangez pas l'appareil à un endroit où il risque de tomber dans une bai-

gnoire, un lavabo, dans l'eau ou dans un autre liquide. Ne saisissez pas un appareil qui est tombé dans l'eau ou dans un autre liquide. Ne mettez pas la main dans l'eau ou dans les autres liquides même si l'appareil n'est pas branché à ce moment-là. En cas d'humidité, il existe un risque de choc électrique lorsque l'appareil est à nouveau branché à la prise électrique. Essayez l'humidité à l'aide d'un chiffon sec. Ne pas saisir le connecteur ou l'appareil avec les mains mouillées.

3. Description de l'appareil

- A** : console de commande
- B** : recouvrement et sortie d'air
- C** : boîtier et entrée d'air
- D** : ampe UV-C
- E** : filtre combiné (68107)
- F** : fond de boîtier amovible
- G** : fermeture à vis

4. Utilisation conforme

Airfresh Clean Connect 500 est exclusivement destiné à la purification de l'air ambiant.

Attention !

- Si la prise électrique utilisée pour Airfresh Clean Connect 500 n'est pas adéquate, le connecteur de l'appareil chauffe. Assurez-vous que la prise électrique utilisée pour l'appareil est adéquate.
- Ne posez aucun objet sur Airfresh Clean Connect 500, et ne vous asseyez pas dessus.
- Utilisez uniquement les filtres d'origine de Soehnle spécialement adaptés à Airfresh Clean Connect 500.
- N'utilisez pas Airfresh Clean Connect 500 après avoir utilisé des insecticides fumigants ou dans les lieux où il y a des restes d'huile ou des vapeurs chimiques ou après avoir brûlés des bâtons d'encens.
- N'utilisez pas Airfresh Clean Connect 500 à proximité de chauffages, de foyers ouverts ou d'appareils au gaz.
- Ne vous placez pas sur l'appareil.

5. La purification de l'air

Grâce au filtre combiné de Soehnle, vous pouvez supprimer de nombreuses particules et mauvaises odeurs indésirables. Quand la lumière UV-C est allumée, elle détruit les microorganismes et les virus.

Préfiltre lavable :

capte les premières particules de poussières et d'allergènes.

Filtre EPA/filtre au charbon actif :

capte la poussière, la fumée, les pollens et autres allergènes. Filtre les odeurs de l'air.

Lumière UV-C :

détruit les microorganismes comme les germes, les virus, les bactéries et les champignons (comme les mycotoxines).

6. Avant la première utilisation

1. Placez l'appareil à l'horizontale sur un support solide et plan. Respectez une distance minimale de 50 cm entre l'appareil et une paroi quelconque.
2. Pour garantir les performances optimales de l'appareil, assurez-vous que les entrées d'air et les ouvertures de sortie d'air ne sont pas obstruées.

2. Équipement livré

- 1 Airfresh Clean Connect 500 Soehnle
- 1 filtre combiné Soehnle pour Airfresh Clean Connect 500
- 1 mode d'emploi

3. Contrôlez le câble d'alimentation pour vous assurer qu'il n'est pas endommagé.
4. Branchez le câble d'alimentation sur une prise murale.

7. Application Soehnle Connect

Pour pouvoir profiter des fonctions comme la commande à distance ou l'enregistrement des données de votre Airfresh Clean Connect 500 de Soehnle, il est recommandé de connecter l'appareil à l'application Soehnle Connect.

1. Téléchargez et installez l'application Soehnle Connect gratuite sur votre smartphone ou votre tablette. Pour ce faire, scannez le code QR pour accéder directement à l'application. Vous la trouverez également sur Google Play ou sur l'App Store.



Android[®]: ≥ 4.4.4 / iOS[®]: ≥ 9.0 / Bluetooth[®]: ≥ 4.0

2. Activez la fonction *Bluetooth*[®] sur votre smartphone ou votre tablette et démarrez l'application Soehnle Connect. Lorsque vous démarrez l'application pour la première fois, vous serez guidé automatiquement au travers de la procédure de connexion avec un terminal Soehnle. Lorsque vous établissez la connexion, veillez à ce que la fonction *Bluetooth*[®] soit activée sur votre Airfresh Clean Connect 500. Pour ce faire, consultez la section « Connexion *Bluetooth*[®] ».

Si vous avez déjà utilisé l'application Soehnle Connect, allez dans le menu principal de l'application Soehnle Connect pour établir la connexion et appuyez sur « Mes appareils » puis sur « Ajouter un appareil ».

8. Utilisation quotidienne

Détecteur PM 2,5

La qualité de l'air actuelle est déterminée en permanence et s'affiche sous forme de chiffres sur l'écran. La valeur PM 2,5 qui s'affiche correspond à la concentration en poussières fines (50 % des particules < 2,5 µm), en µg/m³. L'anneau lumineux à LED situé sur la face supérieure vous renseigne sur la concentration actuelle à l'aide de différentes couleurs :

ROUGE = haute concentration (>150 µg/m³)

ROSE = concentration moyenne
(101 - 150 µg/m³)

LILAS = faible concentration (51 - 100 µg/m³)

BLEU = aucune concentration détectée
(0 - 50 µg/m³)

Mise en marche et extinction



Appuyez sur le bouton Marche/Arrêt (**M**) pour allumer ou éteindre Airfresh Clean Connect 500.

Réglage de la durée d'utilisation



Vous pouvez définir la durée d'utilisation souhaitée en appuyant sur la touche (**L**). Sélectionnez entre 2, 4 et 8 heures. L'appareil s'éteint automatiquement au bout de cette durée. La durée de service sélectionnée est affichée sur la console de commande. Si aucune durée de fonctionnement n'est sélectionnée (aucun témoin allumé), Airfresh Clean Connect 500 fonctionne en continu.

Modification de la vitesse du ventilateur



Appuyez sur la touche (**J**) pour sélectionner la vitesse du ventilateur et donc l'intensité souhaitée du jet d'air :

Faible (I) – Moyenne (II) – Élevée (III) – Turbo (IV)

Mode automatique



Une pression sur la touche **(K)** commute Airfresh Clean Connect 500 en mode automatique. Dans ce mode, l'appareil adapte automatiquement la vitesse du ventilateur à la qualité de l'air dans la pièce. Vous profitez ainsi toujours de la meilleure qualité d'air possible.

Connexion *Bluetooth*[®]



Vous pouvez connecter Airfresh Clean Connect 500 à un périphérique mobile compatible *Bluetooth*[®] sur lequel est installée l'application Soehnle Connect. Pour ce faire, appuyez brièvement sur la touche **(I)** de votre Airfresh Clean Connect 500. Quand le symbole  apparaît sur l'écran d'Airfresh Clean Connect 500, cela signifie que *Bluetooth*[®] est activé. Une nouvelle pression sur la touche désactive *Bluetooth*[®].

Quand Airfresh Clean Connect 500 est connecté à un périphérique mobile, il peut être commandé via la console de commande de l'appareil ainsi que via l'application Soehnle Connect.

Lampe UV-C et mode nuit



Appuyez une fois sur le bouton **(H)** pour allumer la lampe UV-C à l'intérieur d'Airfresh Clean Connect 500 (le témoin de la lampe UV-C s'allume). Appuyez une nouvelle fois sur le bouton pour activer le mode nuit sans éteindre la lampe UV-C (le témoin UV-C est allumé, le témoin NIGHT clignote). Appuyez à nouveau sur la touche **(H)** pour éteindre la lampe UV-C (le témoin de la lampe UV-C est éteint, le témoin NIGHT clignote) ou pour éteindre les deux fonctions (le témoin UV-C est éteint, le témoin NIGHT est éteint).

Mode nuit

En mode nuit, vous pouvez laisser Airfresh Clean Connect 500 fonctionner sans être gêné par les sources de lumière supplémentaires. Quand vous activez le mode nuit, tous les témoins de l'appareil s'éteignent au bout d'une brève durée mais l'appareil continue de fonctionner. Les réglages effectués précédemment de la durée de fonctionnement et la vitesse du ventilateur sont conservés. L'activation du mode nuit est signalée par un clignotement du témoin avant que toutes les lumières ne s'éteignent.

L'appareil peut fonctionner soit en mode nuit soit en mode automatique. Il est impossible d'activer les deux modes en même temps.

9. Nettoyage et entretien

Nettoyage du filtre combiné

Le nettoyage régulier du filtre combiné (1 fois par mois) garantit le bon fonctionnement d'Airfresh Clean Connect 500 et la meilleure qualité d'air possible.

Procédez comme suit :

1. Avant chaque nettoyage, éteignez l'appareil et débranchez la fiche secteur de la prise murale.
2. Retournez l'appareil et placez-le la tête à l'envers sur un support solide **(2.1)**.
3. Ouvrez la fermeture à vis sur la face inférieure de l'appareil **(2.2)**.
4. Soulevez le fond du boîtier **(2.3)**.
5. Retirez le filtre combiné **(2.4)** et nettoyez-le. Remettez le filtre en place et assurez-vous qu'il est correctement en place.

Le **préfiltre** est fixé au filtre par une bande autoagrippante. Nettoyez le préfiltre sous l'eau du robinet. Assurez-vous que le préfiltre est sec avant de l'assembler à nouveau au filtre EPA. Les **filtres EPA et au charbon actif** ne doivent être nettoyés qu'à l'aide d'un aspirateur.

6. Refermez l'appareil et vissez fermement la fermeture à vis. Retournez l'appareil en position normale et placez-le sur un support solide.
7. Rebranchez le câble d'alimentation à une prise murale et allumez l'appareil.

Nettoyage du boîtier

Avant chaque nettoyage, éteignez l'appareil et débranchez la fiche secteur de la prise murale. Nettoyez le boîtier d'Airfresh Clean Connect 500 à l'aide d'un chiffon légèrement humide.

10. Remplacement du filtre

Le filtre combiné doit être remplacé par un neuf au bout d'env. 4320 heures de service. Au bout d'environ 4320 heures de service, le témoin de changement de filtre (**REPLACE FILTER**) clignote automatiquement sur la console de commande de l'appareil. Utilisez exclusivement des filtres Soehnle d'origine.

Pour remplacer le filtre, procédez comme suit :

1. Éteignez l'appareil et débranchez la fiche secteur de la prise murale.
2. Ouvrez l'appareil comme décrit plus haut au point 7 et retirez le filtre combiné (**2.4**).
3. Introduisez à présent le nouveau filtre combiné dans le boîtier. Assurez-vous que la nouvelle unité de filtre est correctement en place.
4. Refermez l'appareil et vissez fermement la fermeture à vis. Retournez l'appareil en position normale et placez-le sur un support solide.
5. Rebranchez le câble d'alimentation à une prise murale et allumez l'appareil.

6. Appuyez sur la touche « Reset » rouge pour réinitialiser le compteur d'heures de service. Cette touche est située derrière les trois fentes d'ouverture sur le côté du produit (**1.1**). Pour actionner la touche, utilisez un objet fin (p. ex. un trombone). Un signal sonore se fait entendre et le témoin du changement de filtre s'éteint. Le compteur d'heures de service a bien été réinitialisé.

11. Transport et stockage

Transport

AVERTISSEMENT !

Éteignez toujours l'appareil avant de le transporter. Retirez toujours la fiche secteur de la prise murale.

Stockage

Nous recommandons de nettoyer soigneusement votre Airfresh Clean Connect 500 avant de ranger l'appareil. Veillez à ce que toutes les pièces soient propres et sèches avant de ranger l'appareil. Rangez Airfresh Clean Connect 500 dans un endroit sec et frais.

12. Dépannage

Avant de réaliser l'un des contrôles suivants, éteignez l'appareil et débranchez la fiche secteur.

Problème : l'appareil ne fonctionne pas.

- Vérifiez qu'Airfresh Clean Connect 500 est bien raccordé à une source électrique.
- Vérifiez que le filtre est correctement en place.
- Vérifiez que le recouvrement du fond est bien en place et qu'il est fermement fermé par vissage.

Problème : flux d'air insuffisant.

- Vérifiez que le filtre est propre. En cas d'encrassement, nettoyez-le.
- Vérifiez si les ouvertures d'entrée et de sortie d'air sont bouchées ou si elles sont bloquées par des obstacles.

Problème : bruit trop fort.

- Vérifiez si des corps étrangers se trouvent dans le ventilateur et le cas échéant, ôtez-les.
- Vérifiez que le filtre est propre. En cas d'encrassement, nettoyez-le.
- Vérifiez que le filtre est correctement en place.
- Vérifiez que l'appareil est positionné en toute sécurité, à l'horizontale, sur un support solide.

13. Pièces de rechange et d'usure

- **68107 Filtre Soehnle pour Airfresh Clean Connect 500** (préfiltre, filtre EPA et filtre au charbon actif)

Les autres pièces de rechange peuvent être commandées en nous contactant directement. Pour ce faire, prenez contact avec notre service clients.

14. Service clients Soehnle

Si vous avez des questions ou des suggestions, notre service consommateurs est à votre entière disposition.

Assistance téléphonique : 00 800 536 36 363
(appel gratuit)

Du lundi au vendredi, de 8 h à 18 h

Pour plus d'informations sur nos produits, consultez notre site **www.soehnle.com**.

15. Autres remarques

Déclaration de conformité

Leifheit AG déclare ici que cet appareil est conforme aux exigences fondamentales et aux autres dispositions respectives des directives européennes applicables. Vous trouverez les déclarations de conformité sur notre site Internet : www.soehnle.com

Mise au rebut des appareils électriques usagés



Quand il a atteint sa fin de vie, ce produit doit être éliminé conformément à la directive 2012/19/UE relative aux déchets d'équipements électriques et électroniques (DEEE).

Ce symbole apposé sur le produit ou sur son emballage indique que le produit ne doit pas être considéré comme un déchet ménager habituel, mais qu'il doit être remis à un point de collecte qui recycle les produits électriques et électroniques.

Conformité CE



Par la présente, Soehnle déclare que cet appareil est conforme aux exigences fondamentales et aux dispositions respectives de la directive 2014/53/CE. Vous trouverez la déclaration de conformité CE sur le site www.soehnle.com.

16. Garantie

Leifheit AG octroie 2 années de garantie à partir de la date d'achat (ou en cas de commande, à partir de la réception de la marchandise) sur le présent produit de qualité. Toute réclamation en garantie doit être formulée immédiatement après la survenue du défaut et dans la période de garantie. La garantie porte sur les caractéristiques du produit.

Sont exclus de la garantie :

1. les défauts liés à l'usure due à l'utilisation ou à d'autres origines naturelles ;
2. les dommages dus à une utilisation ou une manipulation inappropriée (p. ex. choc, coup, chute) ;
3. les dommages survenus suite au non-respect des instructions de service données. En cas de recours à la garantie, Leifheit répare les pièces

défectueuses ou remplace le produit en fonction de son appréciation. Si une réparation est impossible et si un produit identique de remplacement n'est plus commercialisé, vous recevrez en échange un produit d'une valeur la plus proche possible.

En cas de recours à la garantie, aucun remboursement du prix d'achat n'est possible. En outre, cette garantie n'octroie aucun droit à des dommages-intérêts. Pour prétendre à la garantie, contactez le revendeur chez qui vous avez acheté le produit et présentez-lui le produit défectueux ainsi que la preuve d'achat (copie). Cette garantie est valable dans le monde entier. Vos droits légaux, en particulier vos droits à la garantie, ne sont pas limités par notre garantie.

17. Données techniques

Référence	68098
Pièce d'un volume jusqu'à	env. 40-50 m ²
Environnement de fonctionnement	5 °C ~ 40 °C, 10 ~ 95 % h.r.
Plage de tension de service	220 – 240 V ~ CA
Fréquence du réseau électrique	50/60Hz
Puissance nominale du système	65 W
Dimensions	270,5 (Ø) x 531,5 (H) mm
Intensité sonore	30 dB (I), 45 dB (II), 55 dB (III), 62 dB (IV)
Poids	5,0 kg
Longueur d'onde de la lumière UV	254 nm
Durée de vie de la lampe UV-C	env. 20 000 heures
Version Bluetooth	4.0
Fréquence Bluetooth	2400 MHz
Puissance Bluetooth max.	100 mW

 Le produit possède une double isolation de protection et correspond à une classe de protection 2.

Indice

IT

1. Indicazioni per la sicurezza
2. Dotazione della fornitura
3. Descrizione dell'apparecchio
4. Impiego conforme alle disposizioni
5. Purificazione dell'aria
6. Prima del primo utilizzo
7. App Soehnle Connect
8. Utilizzo giornaliero e funzionamento
9. Pulizia e manutenzione
10. Sostituzione del filtro
11. Trasporto e magazzinaggio
12. Eliminazione degli errori
13. Parti di ricambio e componenti soggetti a usura
14. Servizio di assistenza clienti Soehnle
15. Ulteriori indicazioni
16. Garanzia
17. Dati tecnici

1. Indicazioni per la sicurezza

Prima di mettere in funzione l'Airfresh Clean Connect 500 leggere attentamente il presente manuale di istruzioni per l'uso. L'Airfresh Clean Connect 500 non è destinato all'impiego commerciale.

Attenzione!

- Prima della messa in esercizio accertarsi che il valore della tensione indicato coincida con il valore della tensione di rete locale.
- I bambini di età uguale o superiore agli 8 anni e le persone con capacità fisiche, sensoriali o intellettuali ridotte o prive di esperienza e conoscenze possono usare l'apparecchio solo se sorvegliati o istruiti all'uso sicuro dell'apparecchio e quindi se sono consapevoli dei pericoli connessi. La pulizia e la manutenzione dell'apparecchio non devono essere eseguite da bambini non sorvegliati. I bambini non devono giocare con l'apparecchio.
- Spegnerne sempre l'apparecchio ed estrarre il cavo di rete dalla presa prima di muovere o trasportare l'apparecchio.
- Non azionare l'apparecchio se la spina o il cavo di rete sono difettosi o guasti.
- Non spruzzare materiali combustibili come veleni per insetti o profumi attorno all'Airfresh Clean Connect 500.
- Assicurarsi che l'ingresso e l'uscita dell'aria non siano occlusi o coperti.
- Non introdurre oggetti nell'ingresso d'aria dell'apparecchio. Potrebbero danneggiare l'apparecchio o causare lesioni.
- Non utilizzare o conservare l'apparecchio in un locale in cui potrebbe cadere in una vasca da bagno, un lavandino, nell'acqua o in altri li-

quidi. Non afferrare mai un apparecchio caduto nell'acqua o in altri liquidi! Non mettere le mani nell'acqua o in altri liquidi, neanche se l'apparecchio in quel momento non è collegato! In presenza di umidità esiste il rischio di scosse elettriche quando l'apparecchio viene ricollegato alla presa. Asciugare l'umidità con un panno asciutto. Non toccare la spina o l'apparecchio con le mani bagnate.

Attenzione!

- Se la presa utilizzata per azionare l'Airfresh Clean Connect 500 non è collegata correttamente, la spina dell'apparecchio diventa боллente. Assicurarsi di utilizzare una presa collegata correttamente.
- Non appoggiare oggetti sull'Airfresh Clean Connect 500 e non sedercisi sopra.
- Utilizzare solo il filtro originale Soehnle specificamente adatto all'Airfresh Clean Connect 500.
- Non utilizzare l'Airfresh Clean Connect 500 dopo aver usato sostanze profumate a protezione dagli insetti, oppure in luoghi in cui sono presenti residui di olio o vapori chimici o dove vengono accesi bastoncini d'incenso.
- Non utilizzare l'Airfresh Clean 500 vicino a riscaldamenti, camini aperti o dispositivi a gas.
- Non salire sull'apparecchio.

2. Dotazione della fornitura

- 1 Airfresh Clean Connect 500 Soehnle
- 1 filtro combinato Soehnle per Airfresh Clean Connect 500
- 1 manuale di istruzioni per l'uso

3. Descrizione dell'apparecchio

- A:** console di comando
- B:** copertura e uscita dell'aria
- C:** corpo e ingresso dell'aria
- D:** lampada UV-C
- E:** filtro combinato (68107)
- F:** fondo rimovibile del corpo
- G:** chiusura a vite

4. Impiego conforme alle disposizioni

L'Airfresh Clean Connect 500 serve esclusivamente a purificare l'aria ambiente.

5. La purificazione dell'aria...

Con il filtro combinato di Soehnle si rimuovono dall'aria ambiente numerose particelle e numerosi odori indesiderati. Commutando anche la luce UV-C si distruggono microorganismi e virus.

Prefiltro lavabile:

rileva le prime particelle di polvere e allergeni.

Filtro EPA / filtro a carbone attivo:

rileva polvere, fumo, pollini e altri allergeni. Filtra gli odori presenti nell'aria.

Luce UV-C:

distrugge microorganismi come germi, virus, batteri e funghi (come la tossina della muffa).

6. Prima del primo utilizzo

1. Posizionare l'apparecchio diritto su una base solida e piana. Tenere l'apparecchio a una distanza minima di mezzo metro dalle pareti.
2. Per garantire ottime prestazioni, assicurarsi che le aperture per l'ingresso e l'uscita dell'aria non siano bloccate.

- Controllare il cavo di rete per assicurarsi che non sia danneggiato.
- Collegare il cavo di rete a una presa.

7. App Soehnle Connect

Per poter usare funzionalità come il telecomando o la registrazione di dati del Clean Connect 500 Soehnle, si raccomanda di collegare l'apparecchio all'App Soehnle Connect.

- Scaricare e installare l'App Soehnle Connect gratuita sul proprio smartphone o tablet. Scansionare il codice QR per aprire la app. In alternativa è disponibile anche su Google Play o nell'App Store.



Android[®]: ≥ 4.4.4 / iOS[®]: ≥ 9.0 / Bluetooth[®]: ≥ 4.0

- Attivare il Bluetooth[®] sul proprio smartphone o tablet e avviare la App Soehnle Connect. Se si avvia la App per la prima volta si viene automaticamente guidati nel processo di collegamento di un apparecchio terminale Soehnle. Per il collegamento controllare che il Bluetooth[®] sul Clean Connect 500 sia attivato. Osservare a tal proposito il punto "Collegamento Bluetooth[®]".

Se la App Soehnle Connect è già stata utilizzata precedentemente, per collegarsi all'app andare al "Menu principale" e toccare "I miei dispositivi" e quindi "Aggiungi dispositivo".

8. Utilizzo giornaliero e funzionamento

Sensore PM 2,5

La qualità dell'aria attuale viene rilevata costantemente e visualizzata numericamente sul display. Il valore PM 2,5 visualizzato è il carico di polveri sottili (50% delle particelle < 2,5µm) in µg/m³. Il LED circolare sul lato superiore indica il grado attuale attraverso diversi colori:

ROSSO = carico elevato (>150 µg/m³)

ROSA = carico medio (101 - 150 µg/m³)

LILLA = carico ridotto (51 - 100 µg/m³)

BLU = nessun carico (0 - 50 µg/m³)

Accensione e spegnimento



Premere l'interruttore ON/OFF (**M**) per accendere o spegnere l'Airfresh Clean Connect 500.

Impostazione della durata di funzionamento



Premendo il tasto (**L**) è possibile impostare la durata di funzionamento desiderata. Selezionare 2, 4 o 8 ore. L'apparecchio si spegne automaticamente al termine del periodo. La durata di funzionamento scelta è visualizzata sulla console di comando. Se non è stata selezionata alcuna durata di funzionamento (non è accesa nessuna spia di controllo), l'Airfresh Clean Connect 500 funziona in modalità continua.

Modifica della velocità della ventola



Premere il tasto (**J**) per scegliere la velocità della ventola e quindi l'intensità di emissione d'aria desiderata:

Bassa (I) – Media (II) –

Alta (III) - Turbo (IV)

Modalità automatica



Premendo il tasto **(K)** il Clean Connect 500 passa in modalità automatica. In questa modalità l'apparecchio adatta automaticamente la velocità della ventola in base alla qualità dell'aria. In questo modo si ottiene sempre la migliore qualità dell'aria possibile.

Collegamento Bluetooth®



Si può collegare l'Airfresh Clean Connect 500 con un dispositivo mobile dotato di Bluetooth® su cui sia installata l'App Soehnle Connect. Premere brevemente il tasto **(I)** sul Clean Connect 500. Il Bluetooth® è attivato se sul display del Clean Connect 500 il simbolo  è illuminato. Premendo nuovamente il tasto, il Bluetooth® si rispegna.

Se l'Airfresh Clean Connect 500 è collegato a un dispositivo mobile, può essere comandato sia attraverso la console di comando sul corpo che attraverso l'App Soehnle Connect.

Lampada UV-C e modalità notturna



Premere una volta il tasto **(H)** per accendere la lampada UV-C interna all'Airfresh Clean Connect 500 (la spia luminosa UV-C si illumina). Premendo nuovamente si attiva la modalità notturna senza spegnere la lampada UV-C (la spia luminosa UV-C è illuminata, la spia luminosa NIGHT lampeggia). Premendo ulteriormente il tasto **(H)** è possibile spegnere la lampada UV-C (la spia luminosa UV-C è spenta, la spia luminosa NIGHT lampeggia) oppure spegnere entrambe (la spia luminosa UV-C è spenta, la spia luminosa NIGHT è spenta).

Modalità notturna

In modalità notturna è possibile mantenere in funzione l'Airfresh Clean Connect

500 senza venire disturbati da sorgenti di luce. Se si attiva la modalità notturna dopo poco tutte le spie luminose presenti sull'apparecchio si spengono mentre l'apparecchio rimane acceso. Le impostazioni relative alla durata di esercizio e alla velocità della ventola regolate precedentemente restano memorizzate. Prima che l'illuminazione si spenga completamente la spia luminosa lampeggia per annunciare l'attivazione della modalità notturna.

L'apparecchio può funzionare in modalità notturna o in modalità automatica. Queste due modalità non possono essere attivate contemporaneamente.

9. Pulizia e manutenzione

Pulizia del filtro combinato

Pulendo regolarmente il filtro combinato (1 volta al mese) si garantisce un funzionamento privo di anomalie dell'Airfresh Clean Connect 500 e la massima qualità possibile dell'aria ambiente.

Procedere come descritto di seguito.

1. Prima di eseguire qualsiasi operazione di pulizia, spegnere l'apparecchio ed estrarre la spina di rete.
2. Rovesciare l'apparecchio e appoggiarlo rovesciato su una base stabile **(2.1)**.
3. Aprire la chiusura a vite collocata sul fondo dell'apparecchio **(2.2)**.
4. Sollevare il fondo del corpo **(2.3)**.
5. Estrarre il filtro combinato **(2.4)** e pulirlo. Reinserire il filtro e assicurarsi che sia stato inserito correttamente.

*Il **prefiltro** è fissato al filtro mediante velcro. Pulire il prefiltro sotto l'acqua corrente. Assicurarsi che il prefiltro sia asciutto prima di fissarlo di nuovo al filtro EPA. Il **filtro EPA** e il **filtro a carbone attivo** possono essere puliti solo con un aspirapolvere.*

6. Chiudere l'apparecchio e serrare la chiusura a vite. Rovesciare l'apparecchio in posizione corretta e appoggiarlo su una base stabile.
7. Ricollegare il cavo di rete a una presa e accendere l'apparecchio.

Pulizia del corpo

Prima di eseguire qualsiasi operazione di pulizia, spegnere l'apparecchio ed estrarre la spina di rete. Pulire il corpo dell'Airfresh Clean Connect 500 con un panno leggermente inumidito.

10. Sostituzione del filtro

Il filtro combinato dovrebbe essere sostituito con uno nuovo dopo 4.320 ore di esercizio. Dopo circa 4.320 ore di esercizio la spia di sostituzione del filtro lampeggia automaticamente (**REPLACE FILTER**) sulla console di comando dell'apparecchio. Utilizzare esclusivamente filtri originali Soehnle!

Per sostituire il filtro procedere come descritto di seguito.

1. Spegner l'apparecchio ed estrarre la spina di rete.
2. Aprire l'apparecchio come descritto precedentemente nel capitolo 7 ed estrarre il filtro combinato (**2.4**).
3. Inserire il nuovo filtro combinato nell'alloggiamento. Assicurarsi che la nuova unità filtro sia stata inserita correttamente.
4. Chiudere l'apparecchio e serrare la chiusura a vite. Rovesciare l'apparecchio in posizione corretta e appoggiarlo su una base stabile.
5. Ricollegare il cavo di rete a una presa e accendere l'apparecchio.
6. Premere il tasto rosso "Reset" per azzerare il contatore di esercizio. Il tasto di prova rientra nelle tre fessure di accesso sul lato del prodotto (**1.1**). Per premere il tasto usare un oggetto

sottile (es. una graffetta). Risuona un segnale acustico e la spia luminosa di segnalazione della sostituzione del filtro scompare. Il contatore di esercizio è resettato.

11. Trasporto e magazzinaggio

Trasporto

AVVERTIMENTO

Prima di trasportarlo, spegnere sempre l'apparecchio. Estrarre sempre la spina di rete dalla presa.

Magazzinaggio

Si consiglia di pulire accuratamente l'Airfresh Clean Connect 500 prima di immagazzinarlo. Prima di immagazzinare l'apparecchio assicurarsi che tutti i componenti siano puliti e asciutti. Immagazzinare l'Airfresh Clean Connect 500 in un luogo fresco e asciutto.

12. Eliminazione degli errori

Prima di eseguire uno dei seguenti controlli, spegnere l'apparecchio ed estrarre la spina di rete.

Problema: l'apparecchio non funziona.

- Controllare che l'Airfresh Clean Connect 500 sia collegato a una fonte di corrente.
- Controllare che il filtro sia posizionato correttamente.
- Controllare che il coperchio del fondo sia posizionato correttamente e che sia chiuso saldamente con la chiusura a vite.

Problema: flusso d'aria insufficiente.

- Controllare che il filtro sia pulito. In caso di sporcizia, pulirlo.
- Controllare che le aperture per l'ingresso e l'uscita dell'aria non siano occluse o bloccate.

Problema: rumore eccessivo.

- Controllare che nel ventilatore non si trovino corpi estranei; eventualmente rimuoverli.
- Controllare che il filtro sia pulito. In caso di sporcizia, pulirlo.
- Controllare che il filtro sia posizionato correttamente.
- Controllare che l'apparecchio sia appoggiato in modo sicuro e diritto su una base stabile.

13. Parti di ricambio e componenti soggetti a usura

- **Filtro 68107 Soehnle per l'Airfresh Clean Connect 500**
(prefiltro, filtro EPA e filtro a carbone attivo)

Le altre parti di ricambio possono essere ordinate direttamente a Leifheit. A questo fine contattare il servizio di assistenza clienti.

14. Servizio di assistenza clienti Soehnle

Per domande e suggerimenti è a disposizione il servizio di assistenza ai consumatori

Numero verde: 00 800 536 36 363 (gratis)
Lun. – Ven. 08:00 – 18:00

Ulteriori informazioni sui nostri prodotti sono riportate nsu sito **www.soehnle.com**.

15. Ulteriori indicazioni

Dichiarazione di conformità

Con la presente Leifheit AG dichiara che questo prodotto è conforme ai requisiti fondamentali e alle altre disposizioni pertinenti delle direttive europee applicabili. Le dichiarazioni di conformità sono riportate alla pagina Internet: www.soehnle.com.

Smaltimento degli apparecchi elettrici usati



Al termine della vita utile smaltire il prodotto in conformità al Regolamento sui rifiuti di apparecchiature elettriche ed elettroniche 2012/19/UE – WEEE (Waste Electrical and

Electronic Equipment).

Il simbolo riportato sul prodotto o sul materiale di imballaggio indica che il prodotto non può essere trattato come un normale rifiuto domestico, ma deve essere consegnato in un apposito punto di raccolta per apparecchi elettrici ed elettronici.

Conformità CE



Con la presente Soehnle dichiara la conformità del presente apparecchio ai requisiti fondamentali e alle altre disposizioni pertinenti della direttiva 2014/53/UE. La dichiarazione di conformità UE è riportata sul sito www.soehnle.com.

16. Garanzia

Sul presente prodotto Leifheit AG accorda 2 anni di garanzia a partire dalla data d'acquisto (o, in caso di ordine, dalla data di ricevimento del prodotto). I diritti di garanzia devono essere fatti valere subito dopo la comparsa del difetto/guasto all'interno del periodo di garanzia. La garanzia si limita allo stato dei prodotti.

Sono esclusi dalla garanzia:

1. i difetti di usura dovuti all'uso o ad altre cause naturali,
2. i danni provocati da un impiego o da un trattamento scorretto (ad es. colpi, urti, cadute),
3. i danni causati dall'inosservanza delle indicazioni per l'uso. In caso di garanzia Leifheit accorda, a sua discrezione, la riparazione delle parti difettose o la sostituzione del prodotto. Se non dovesse essere possibile riparare il pro-

dotto e non dovesse essere possibile sostituirlo a causa della mancanza di disponibilità di un articolo identico nell'assortimento, il cliente riceverà un prodotto per quanto possibile equivalente.

In caso di garanzia si esclude la possibilità di rimborso del prezzo d'acquisto. Inoltre la presente garanzia non comporta diritti di risarcimento danni. Per far valere i diritti di garanzia si prega di rivolgersi al rivenditore da cui è stato acquistato il prodotto presentando il prodotto guasto/difettoso e la ricevuta d'acquisto (copia). La presente garanzia è valida in tutto il mondo. I diritti legali del cliente, in particolare i diritti di garanzia, continuano a valere e non sono limitati dalla presente garanzia.

17. Dati tecnici

Numero di articolo	68098
Per locali di massimo	ca. 40-50 m ²
Ambiente di lavoro	5 °C ~ 40 °C, 10 ~ 95% RH
Intervallo di tensione di esercizio	Corrente alternata 220 – 240 V~
Frequenza di corrente	50 / 60Hz
Potenza nominale del sistema	65 W
Dimensioni	270,5 (Ø) x 531,5 (A) mm
Rumorosità	30dB (I), 45dB (II), 55dB (III), 62dB (IV)
Peso	5,0 kg
Lunghezza d'onda luce UV	254 nm
Vita utile della lampada UV-C	ca. 20.000 ore
Versione Bluetooth:	4.0
Frequenza Bluetooth	2400 MHz
Max. potenza Bluetooth	100 mW

 Il prodotto è dotato di doppio isolamento protettivo e corrisponde alla classe di protezione 2.

Inhoud

NL

1. Veiligheidsinstructies
2. Verpakkingsinhoud
3. Beschrijving van het toestel
4. Beoogd gebruik
5. De luchtreiniging
6. Voor de eerste ingebruikname
7. Soehnle Connect-App
8. Dagelijks gebruik en werking
9. Reiniging en onderhoud
10. Vervangen van het filter
11. Transport en opslag
12. Probleemoplossen
13. Vervangings- en slijtdelen
14. Soehnle klantenservice
15. Overige opmerkingen
16. Garantie
17. Technische gegevens

1. Veiligheidsinstructies

Deze gebruiksaanwijzing van de Airfresh Clean Connect 500 voor ingebruikname zorgvuldig doorlezen. De Airfresh Clean Connect 500 is niet bedoeld voor professioneel gebruik.

Let op!

- Controleer voor ingebruikname of de elektrische specificaties overeenkomen met het lokale elektriciteitsnet.
- Dit toestel mag uitsluitend onder toezicht of na gedegen instructies over de veilige omgang en de mogelijke gevaarstelling worden gebruikt door kinderen vanaf 8 jaar of mensen met beperkte fysieke, sensorische of mentale vermogens of mensen met onvoldoende ervaring en kennis. Reiniging en onderhoud van het toestel mogen niet zonder toezicht door kinderen worden uitgevoerd. Kinderen mogen niet met het apparaat spelen.
- Het toestel altijd uitschakelen en de stekker uit het stopcontact trekken voordat u het toestel verplaatst of vervoert.
- Het toestel nooit laten werken met een defecte netstekker of stroomkabel.
- Geen brandbare substanties zoals insecticiden of geurstoffen vernevelen in de nabijheid van de Airfresh Clean Connect 500.
- Let erop dat de luchtinlaat en -uitlaat niet worden afgedekt.
- Geen objecten in de luchtinlaat van het toestel steken. Dit kan het toestel beschadigen of letsel veroorzaken.
- Gebruik of bewaar het toestel niet op plaatsen waar het in een badkuip, wasbak, water of andere vloeistof kan vallen. Nooit een toestel

oppakken dat in het water of een andere vloeistof is gevallen. Niets uit het water of een andere vloeistof pakken, ook als het toestel op dat moment niet is aangesloten. Bij vochtigheid bestaat gevaar voor elektrocutie op het moment dat het toestel weer in het stopcontact wordt gestoken. Vocht wegvegen met een droge doek. De netstekker van het toestel nooit met natte handen vastpakken.

Voorzichtig!

- Als de contactdoos waar de Airfresh Clean Connect 500 wordt ingepluigd niet goed is aangesloten, wordt de stekker van het toestel heet. Stel vast dat het toestel wordt verbonden met een correct aangesloten contactdoos.
- Plaats geen objecten op de Airfresh Clean Connect 500 en ga er niet op zitten.
- Gebruik uitsluitend het originele filter van Soehnle dat speciaal voor deze Airfresh Clean Connect 500 geschikt is.
- Gebruik de Airfresh Clean Connect 500 niet nadat er geurmiddelen als insectenbestrijding zijn gebruikt, of op plaatsen waar olieresidu of chemische dampen aanwezig zijn zoals bijv. bij verbranden van wierook.
- Gebruik de Airfresh Clean Connect 500 niet vlakbij verwarmingen, de open haard of gas-toestellen.
- Ga niet op het toestel staan.

2. Verpakkingsinhoud

- 1 Soehnle Airfresh Clean Connect 500
- 1 Soehnle combifilter voor Airfresh Clean Connect 500
- 1 gebruiksaanwijzing

3. Beschrijving van het toestel

- A:** Bedieningsconsole
- B:** Afdekking en luchtuitlaat
- C:** Behuizing en luchtinlaat
- D:** UV-C lamp
- E:** Combifilter (68107)
- F:** afneembare onderkant
- G:** Schroefsluiting

4. Beoogd gebruik

De Airfresh Clean Connect 500 dient uitsluitend voor reiniging van binnenlucht.

5. De luchtreiniging

Het Soehnle combifilter zuivert de binnenlucht van vele ongewenste deeltjes en geuren. Door inschakelen van de UV-C lamp worden micro-organismen en virussen vernietigd.

Wasbaar voorfilter:

Filtert de eerste stofdeeltjes en allergenen.

EPA-filter/actief koelfilter:

Filtert stof, rook, pollen en andere allergenen.

Filtert geuren uit de lucht.

UV-C licht:

Vernietigt micro-organismen zoals kiemen, virussen, bacteriën en schimmels (schimmelttoxines).

6. Voor de eerste ingebruikname

1. Plaats het toestel rechtop op een stabiele, vlakke ondergrond. Minimumafstand van een halve meter tussen het toestel en elke muur.
2. Stel vast dat de openingen voor luchtinlaat en luchtuitlaat niet worden geblokkeerd, zodat het toestel optimaal kan functioneren.
3. Controleer de stroomkabel om vast te stellen dat deze geen beschadigingen heeft.
4. Sluit de stroomkabel aan op een contactdoos.

7. Soehnle Connect-App

Het is aan te bevelen om de Soehnle Clean Connect 500 te koppelen aan de Soehnle Connect-app om gebruik te kunnen maken van functies zoals afstandsbediening of gegevensopslag.

1. Download en installeer de gratis Soehnle Connect-app op uw smartphone of tablet. Scan de QR-code om rechtstreeks naar de app te gaan. Deze is ook te vinden op Google Play of in de App Store.



Android[™]: ≥ 4.4.4 / iOS[™]: ≥ 9.0 / Bluetooth[™]: ≥ 4.0

2. Schakel Bluetooth[®] in op uw smartphone of tablet en open de Soehnle Connect-app. Na de eerste start van de app wordt u automatisch begeleid door het proces van koppelen met een Soehnle toestel. Zorg ervoor dat bij het koppelen Bluetooth[®] op uw Clean Connect 500 is geactiveerd. Raadpleeg hiervoor het punt "Bluetooth[®]-verbinding".

Als u de Soehnle Connect-app al eerder heeft gebruikt, gaat u om te koppelen in de app naar het "Hoofdmenu", kies "Mijn apparatuur" en vervolgens op "Apparaten toevoegen".

8. Dagelijks gebruik en werking

PM_{2,5} sensor

De actuele luchtkwaliteit wordt voortdurend gemeten en numeriek op het display weergegeven. De weergegeven PM_{2,5} waarde is de fijnstofbelasting (50% de deeltjes <2,5 µm) in µg/m³. De verlichte LED-ring op de bovenkant toont de actuele gradatie in verschillende kleuren:

ROOD = hoge belasting (>150 µg/m³)

ROZE = gemiddelde belasting (101 - 150 µg/m³)

PAARS = geringe belasting (51 - 100 µg/m³)

BLAUW = geen belasting (0 - 50 µg/m³)

In- en uitschakelen



De AAN/UIT-knop (**M**) indrukken voor in- of uitschakelen van de Airfresh Clean Connect 500.

Instellen van de bedrijfsduur



Door indrukken van knop (**L**) kan de gewenste bedrijfsduur worden ingesteld. De keuze is tussen 2, 4 en 8 uur. Het toestel schakelt na afloop van die tijd automatisch uit. De geselecteerde bedrijfsduur wordt op de bedieningsconsole weergegeven. Als er geen bedrijfsduur is geselecteerd (er brandt geen controlelampje), werkt de Airfresh Clean Connect 500 in continubedrijf.

Veranderen van het ventilatortoerental



Door indrukken van knop (**J**) kan het ventilatortoerental en daarmee de kracht van de luchtstroom worden geselecteerd:

Laag (I) – Gemiddeld (II) –

Hoog (III) – Turbo (IV)

Automatisch



Door indrukken van knop (**K**) wordt de Clean Connect 500 in automatische modus gezet. In deze modus wordt het ventilatortoerental door het toestel automatisch aangepast aan de luchtkwaliteit in de kamer. Hiermee wordt de optimale luchtkwaliteit gerealiseerd.

Bluetooth[®]-verbinding



De Airfresh Clean Connect 500 kan via Bluetooth[®] worden gekoppeld met een daarvoor geschikt mobiel toestel waarop de Soehnle Connect-app is geïnstalleerd.

Druk hiervoor kort op knop (I) op uw Clean Connect 500. U kunt zien dat *Bluetooth®* is ingeschakeld als op het display van de Clean Connect 500 het -symbool brandt. Door opnieuw indrukken van de knop schakelt u *Bluetooth®* weer uit.

Als de Airfresh Clean Connect 500 met een mobiel toestel is verbonden, kan er zowel via de bedieningsconsole op de behuizing als via de Soehnle Connect-app worden bediend.

9. Reiniging en onderhoud

Reinigen combifilter

De regelmatig reiniging van het combifilter (1x in de maand) garandeert een storingsvrije werking van de Airfresh Clean Connect 500 en optimale kwaliteit van de binnenlucht.

Ga als volgt te werk:

1. Schakel voor het reinigen het toestel uit en trek de stekker uit het stopcontact.
2. Draai het toestel ondersteboven en zet het omgekeerd op een stabiele ondergrond (2.1).
3. Open de schroefsluiting aan de onderkant van het toestel (2.2).
4. Til de onderkant eraf (2.3).
5. Verwijder het combifilter (2.4) en reinig dit. Zet het filter weer terug en stel vast dat het correct is geplaatst.

Het voorfilter is met klittenband aan het filter bevestigd. Het voorfilter reinigen onder stromend water. Zorg ervoor dat het voorfilter droog is voordat het weer aan het EPA-filter wordt vastgezet. EPA- en actief koelfilter mogen uitsluitend met een stofzuiger worden schoongemaakt.

6. Sluit het toestel en draai de schroefsluiting vast. Zet het toestel weer rechtop en plaats het op een stabiele ondergrond.
7. Stop de netstekker weer in een stopcontact en zet het toestel aan.

Reinigen van de behuizing

Schakel voor het reinigen het toestel uit en trek de stekker uit het stopcontact. Reinig de behuizing van de Airfresh Clean Connect 500 met een licht vochtige doek.

UV-C lamp en nachtmodus

UV-C
NIGHT

Door eenmaal indrukken van knop (H) gaat in de Airfresh Clean Connect 500 de UV-C lamp aan (UV-C controlelampje brandt). Door opnieuw indrukken activeert u de nachtmodus zonder de UV-C lamp uit te schakelen (UV-C controlelampje brandt, NIGHT-controlelampje knippert). Door nogmaals indrukken van knop (H) kunt u de UV-C lamp uitschakelen (UV-C controlelamp is uit, NIGHT-controlelamp knippert) of beide uitschakelen (UV-C controlelampje is uit, NIGHT-controlelampje is uit).

Nachtmodus

In nachtmodus kunt u de Airfresh Clean Connect 500 aan laten staan zonder storende extra lichtbronnen. Na activeren van de nachtmodus worden na korte tijd alle controlelampjes op het toestel uitgeschakeld zonder dat het toestel uit gaat. Eerder gekozen instellingen van bedrijfsduur en ventilatortoerental blijven actief. Het activeren van de nachtmodus wordt voorafgegaan door het knipperen van de controlelampjes voordat de verlichting helemaal dooft.

Het toestel kan ofwel in nachtmodus of in automatische modus werken. Deze beide modi kunnen niet gelijktijdig worden geactiveerd.

10. Vervangen van het filter

Het combifilter moet na ca. 4320 bedrijfsuren worden vervangen door een nieuw exemplaar. Na ca. 4320 bedrijfsuren gaat de indicatie voor filter vervangen automatisch knipperen op de bedieningsconsole (**REPLACE FILTER**) van het toestel. Gebruik uitsluitend het originele Soehnle-filter!

Vervanging van het filter gaat als volgt:

1. Zet het toestel uit en trek de stekker uit het stopcontact.
2. Open het toestel zoals eerder beschreven in hoofdstuk 7 en verwijder het combifilter (**2.4**).
3. Plaats een nieuw combifilter in de behuizing. Stel vast dat de nieuwe filtereenheid goed geplaatst is.
4. Sluit het toestel en draai de schroefsluiting vast. Zet het toestel weer rechtop en plaats het op een stabiele ondergrond.
5. Sluit de stroomkabel weer aan op een contactdoos en zet het toestel aan.
6. Druk op de rode "Resetknop" om de bedrijfsurenteller op nul te zetten. De knop zit achter de drie ingangssleuven aan de zijkant van het toestel (**1.1**). Gebruik een dun voorwerp om de knop in te drukken (bijv. een paperclip). Een geluidsignaal klinkt en het controlelampje ter indicatie van het filter vervangen dooft. De bedrijfsurenteller is nu weer gereset.

11. Transport en opslag

Transport

WAARSCHUWING!

Het toestel altijd uitschakelen voor transport. Trek altijd de netstekker uit het stopcontact.

Opslag

Wij adviseren dat uw Airfresh Clean Connect 500 zorgvuldig wordt gereinigd voordat het toestel wordt opgeborgen. Let erop dat alle onderdelen schoon en droog zijn voordat het toestel wordt opgeborgen. De Airfresh Clean Connect 500 opbergen op een koele droge plaats.

12. Probleemoplossen

Voordat volgende controles worden uitgevoerd, eerst het toestel uitschakelen en de stekker uit het stopcontact trekken.

Probleem: Het toestel werkt niet

- Stel vast dat de Airfresh Clean Connect 500 op een stroombron is aangesloten.
- Stel vast dat filter goed is geplaatst.
- Stel vast dat de onderkant correct zit en met de schroefsluiting goed is vastgedraaid.

Probleem: Onvoldoende luchtstroom

- Stel vast dat het filter schoon is. Maak het schoon indien dit verontreinigd is.
- Stel vast dat de lucht in- en uitlaten niet zijn verstopt of door obstakels worden geblokkeerd.

Probleem: Overmatige geluidsproductie

- Stel vast dat er geen vuildeeltjes in de ventilator zitten en verwijder deze zo nodig.
- Stel vast dat het filter schoon is. Maak het schoon indien dit verontreinigd is.
- Stel vast dat filter goed is geplaatst.
- Stel vast dat het toestel stabiel en recht op een stevige ondergrond staat.

13. Vervangings- en slijtdelen

- **68107 Soehnle filter voor Airfresh Clean Connect 500** (voorfilter, EPA-filter & actieve koolfilter)

Overige vervangende onderdelen kunnen rechtstreeks bij ons worden besteld. Neem hier-voor contact op met onze klantenservice.

14. Soehnle klantenservice

Voor vragen en suggesties staat onze consumentenservice graag voor u klaar

Helpdesk: **00 800 536 36 363** (gratis)
Mo – Vr, 08:00 – 18:00 uur

Meer informatie over onze producten kunt u vinden op www.soehnle.com

15. Overige opmerkingen

Conformiteitsverklaring

Hiermee verklaart Leifheit AG, dat dit product voldoet aan de essentiële eisen en overige relevante toepasselijke Europese richtlijnen. De conformiteitsverklaring is te raadplegen op onze startpagina: www.soehnle.com.

Afvalverwerking van afgedankte elektrische producten



Dit product aan het einde van de levenscyclus afvoeren overeenkomstig Richtlijn 2012/19/EU - WEEE (Waste Electrical and Electronic Equipment) inzake afgedankte elektrische en elektronische apparatuur.

Het symbool op het product of de verpakking geeft aan dat dit product niet mag worden behandeld als huishoudelijk afval, maar naar een inzamelpunt voor recycling van elektrische en elektronische apparatuur moet worden gebracht.

EG-conformiteitsverklaring



Hiermee verklaart Soehnle, dat dit apparaat in overeenstemming is met de essentiële eisen en andere relevante bepalingen van Richtlijn 2014/53/EU. De EU-conformiteitsverklaring vindt u op www.soehnle.com.

16. Garantie

Op het onderhavige kwaliteitsproduct verleent Leifheit AG 2 jaar garantie vanaf aankoopdatum (of bij bestelling vanaf ontvangst van het toestel). Garantieclaims moeten onmiddellijk na het optreden van het defect en binnen de garantietermijn worden ingediend. De garantie betreft de constructie van de producten.

Van garantie uitgesloten zijn:

1. Aan gebruik gerelateerde of anderszins natuurlijk optredende defecten door slijtage,
2. Schade door ondeskundig gebruik of verkeerde handelingen (bijv. schokken, botsen, vallen),
3. Schade als gevolg van veronachtzaming van de gespecificeerde gebruiksinstructies. Bij toekenning van de garantieclaim verzorgt Leifheit naar eigen goeddunken ofwel de reparatie van defecte onderdelen of vervanging van het

product. Indien reparatie niet mogelijk is en geen identiek product voor vervanging in het assortiment beschikbaar is, ontvangt u een zoveel mogelijk gelijkwaardig vervangend product.

Terugbetaling van de aankoopprijs is onder de garantie onmogelijk. Deze garantie dekt ook geen aanspraak op schadevergoeding. Om voor garantie in aanmerking te komen, gaat u met het defecte product en het aankoopbewijs (kopie) naar de betreffende handelaar waarvan u het product heeft gekocht. Deze garantie geldt wereldwijd. Deze garantie beperkt op generlei wijze uw wettelijke rechten, met name uw recht op garantie blijft onverlet.

17. Technische gegevens

Artikelnummer	68098
Kamergrootte tot	ca. 40-50 m ²
Omgevingscondities	5 °C ~ 40 °C, 10 ~ 95% RH
Spanningsbereik	220 – 240 V ~ wisselstroom
Netfrequentie	50/60Hz
Nominaal vermogen van het systeem	65 W
Afmetingen	270,5 (Ø) x 531,5 (H) mm
Geluidsemissie	30dB (I), 45dB (II), 55dB (III), 62dB (IV)
Gewicht	5,0 kg
UV-lamp golf lengte	254 nm
Levensduur van de UV-C lamp	ca. 20.000 uur
Bluetooth versie	4.0
Bluetooth frequentie	2400 MHz
Max. Bluetooth zendvermogen	100 MW

 Het product is dubbel geïsoleerd en voldoet aan beschermklasse 2.

Contenido

ES

1. Indicaciones de seguridad
2. Contenido de la entrega
3. Descripción del aparato
4. Uso convencional
5. Limpieza del aire
6. Antes del primer uso
7. Aplicación Soehnle Connect
8. Uso diario y funcionamiento
9. Limpieza y cuidados
10. Sustitución del filtro
11. Transporte y almacenamiento
12. Solución de problemas
13. Piezas de recambio y desgaste
14. Servicio de atención al cliente de Soehnle
15. Más información
16. Garantía
17. Datos técnicos

1. Indicaciones de seguridad

Lea detenidamente estas instrucciones de uso antes de poner en funcionamiento el Airfresh Clean Connect 500. El Airfresh Clean Connect 500 no está previsto para el uso comercial.

¡Cuidado!

- Antes de poner el aparato en funcionamiento, compruebe si la tensión indicada coincide con la de la red eléctrica local.
- Está permitido el uso de este aparato por parte de niños a partir de los 8 años y por personas con capacidades físicas, sensoriales o mentales limitadas o con falta de experiencia y conocimientos solamente si están supervisados o si han sido advertidos de las condiciones de seguridad en la utilización del aparato y si conocen los peligros que conlleva. Las tareas de limpieza y mantenimiento del aparato no deben ser realizadas por los niños sin supervisión. Los niños no pueden jugar con este aparato.
- Antes de mover o transportar el aparato, apáguelo siempre y quite el cable de alimentación del enchufe.
- No utilice el aparato si el enchufe o el cable de alimentación están dañados.
- No pulverice líquidos inflamables como, por ejemplo, insecticidas o ambientadores con el Airfresh Clean Connect 500.
- Tenga cuidado de no cubrir la entrada y la salida de aire.
- No introduzca ningún objeto en la entrada de aire del aparato. Podría dañar el aparato o provocar lesiones.
- No utilice ni guarde el aparato donde pueda caerse en una bañera o en un lavabo ni don-

de le pueda caer agua u otros líquidos. No coja el aparato si se ha caído en agua o en cualquier otro líquido. No toque el aparato si se ha caído en agua u otros líquidos, ni siquiera cuando esté desconectado. Si el aparato está húmedo, existe riesgo de descarga eléctrica al volver a conectarlo al enchufe. Retire la humedad con un paño seco. No sujete el enchufe ni el aparato si tiene las manos húmedas.

¡Cuidado!

- Si el enchufe utilizado para poner en funcionamiento el Airfresh Clean Connect 500 no está bien conectado, el conector del aparato se puede calentar. Asegúrese de utilizar un enchufe correctamente conectado.
- No coloque ningún objeto sobre el Airfresh Clean Connect 500 y no se siente sobre él.
- Utilice solamente el filtro original de Soehnle, especialmente diseñado para el Airfresh Clean Connect 500.
- No utilice el Airfresh Clean Connect 500 después de haber utilizado incienso antimosquitos o en lugares en los que haya restos de aceite o vapores químicos, ni donde se vayan a quemar varillas de incienso.
- No utilice el Airfresh Clean Connect 500 cerca de calefacciones, chimeneas abiertas o equipos que funcionen con gas.
- No se sitúe sobre el aparato.

2. Contenido de la entrega

- 1 Airfresh Clean Connect 500 de Soehnle
- 1 filtro combinado de Soehnle para Airfresh Clean Connect 500
- 1 Instrucciones de uso

3. Descripción del aparato

- A:** consola de control
- B:** cubierta y salida de aire
- C:** carcasa y entrada de aire
- D:** lámpara UV-C
- E:** filtro combinado (68107)
- F:** base desmontable para la carcasa
- G:** tapón de rosca

4. Uso convencional

El Airfresh Clean Connect 500 sirve exclusivamente para purificar el aire ambiental.

5. Limpieza del aire

Con el filtro combinado de Soehnle puede eliminar multitud de partículas y olores no deseados del aire ambiental. Al conectar además la lámpara UV-C, se destruirán virus y microorganismos.

Filtro previo lavable:

recoge las primeras partículas de polvo y alérgenos.

Filtro EPA/filtro de carbono:

Recoge polvo, humo, polen y otros alérgenos. Filtra olores del aire.

Luz UV-C:

Destruye los microorganismos: gérmenes, virus, bacterias y hongos (como las toxinas del moho).

6. Antes del primer uso

1. Mantenga el aparato en posición vertical, sobre una superficie plana y estable. Mantenga una distancia mínima de medio metro entre el aparato y las paredes.
2. Para garantizar el óptimo rendimiento del aparato, asegúrese de que los orificios de entrada y salida del aire no estén bloqueados.

3. Revise el cable de alimentación para comprobar que se encuentra en buen estado.
4. Conecte el cable de alimentación a un enchufe.

ES

7. Aplicación Soehnle Connect

Con el fin de poder usar funciones como el control remoto o el registro de datos del Soehnle Clean Connect 500, se recomienda que conecte el aparato con la aplicación Soehnle Connect.

1. Cargue e instale la aplicación Soehnle Connect de forma gratuita en su teléfono inteligente o tableta. Para ello escanee el código QR para acceder directamente a la aplicación. Como alternativa, puede buscarla en Google Play o App Store.



Android®: ≥ 4.4.4 / iOS®: ≥ 9.0 / Bluetooth®: ≥ 4.0

2. Active el *Bluetooth*® en su teléfono inteligente o tableta e inicie la aplicación Soehnle Connect. Si inicia la aplicación por primera vez, se le guiará a través del proceso de conexión de un terminal Soehnle. Durante la conexión preste atención a que el *Bluetooth*® del Airfresh Clean Connect 500 esté activado. Para ello tenga en cuenta el punto "Conexión del *Bluetooth*®".

Si ya ha usado la aplicación Soehnle Connect, en la aplicación vaya al menú principal para conectarse, pulse "Mis dispositivos" y, a continuación, «Añadir dispositivo».

8. Uso diario y funcionamiento

Sensor de PM2,5

La calidad del aire actual se transmite constantemente y se muestra en forma de número en la pantalla. El valor mostrado de PM2,5 de la carga de polvo fino (50 % de las partículas < 2,5 µm) en µg/m³. El anillo de LED luminoso situado en la parte superior le indica el grado actual mediante diferentes colores:

ROJO = carga elevada (>150 µg/m³)

ROSA = carga intermedia (101 - 150 µg/m³)

LILA = carga baja (51 - 100 µg/m³)

AZUL = ninguna carga (0-50 µg/m³)

Encendido y apagado



Pulse el botón de ENCENDIDO/APAGADO (M) para encender o apagar el Airfresh Clean Connect 500.

Configuración del tiempo de funcionamiento



Pulsando el botón (L) puede configurar el tiempo de funcionamiento que desee. Seleccione entre 2, 4 y 8 horas. El aparato se apaga automáticamente una vez transcurrido el tiempo. El tiempo de funcionamiento seleccionado se muestra en la consola de control. Si no configura ningún tiempo de funcionamiento (no se enciende ninguna luz de control), el Airfresh Clean Connect 500 funcionará de forma ininterrumpida.

Modificación de la velocidad del ventilador



Pulse el botón (J) para regular la velocidad del ventilador y, con ello, la intensidad de salida del aire deseada:

Baja (I) – Media (II) –

Alta (III)– Turbo (IV)

Modo automático



Pulsando el botón **(K)** se ajusta el Airfresh Clean Connect 500 en el modo automático. En este modo el aparato adapta automáticamente la velocidad del ventilador en relación con la calidad del aire en la habitación. De esta forma, consigue siempre la mejor calidad del aire posible.

Conexión del **Bluetooth®**



Puede conectar el Airfresh Clean Connect 500 con un aparato móvil compatible con **Bluetooth®** en el que esté instalada la aplicación Soehnle Connect. Para ello pulse brevemente la tecla **(I)** en el Airfresh Clean Connect 500. Puede ver si el **Bluetooth®** está conectado cuando en la pantalla del Airfresh Clean Connect 500 se ilumina el símbolo . Si se vuelve a presionar la tecla, vuelve a apagar el **Bluetooth®**.

Si el Airfresh Clean Connect 500 está conectado con un aparato móvil, se puede controlar tanto mediante la consola de control de la carcasa como mediante la aplicación Soehnle Connect.

Lámpara UV-C y modo nocturno



Pulse una vez el botón **(H)** para encender la lámpara UV-C situada en el interior del Airfresh Clean Connect 500 (se encenderá la luz UV-C). Si vuelve a pulsar el botón, el modo nocturno se activa, pero la lámpara UV-C no se apaga (la luz de control UV-C se enciende, la luz de control UV-C se enciende, la luz de control NIGHT parpadea). Si sigue pulsando el botón **(H)**, puede apagar la lámpara UV-C (la luz de control UV-C está apagada, la luz de control NIGHT parpadea) o apagar las dos (la luz de control UV-C y la luz de control NIGHT están apagadas).

Modo nocturno

Con el modo nocturno puede dejar funcionando el Airfresh Clean Connect 500 sin que las fuentes de luz adicionales le molesten. Poco después de activar el modo nocturno, se apagarán todas las luces de control del aparato, sin que este se apague. El tiempo de funcionamiento y la velocidad del ventilador configurados anteriormente se mantienen. La activación del modo nocturno comienza cuando la luz de control parpadea, antes de que las luces se apaguen del todo.

El aparato puede funcionar en el modo nocturno o en el modo automático. Estos dos modos no se pueden activar simultáneamente.

9. Limpieza y cuidados

Limpieza del filtro combinado

La limpieza habitual del filtro combinado (1 vez al mes) garantiza el correcto funcionamiento del Airfresh Clean Connect 500 y la máxima calidad del aire ambiental.

Siga los pasos indicados a continuación:

1. Apague el aparato antes de cada limpieza y desconecte la clavija del enchufe.
2. Gire la cabeza del aparato y póngalo boca abajo sobre una superficie firme **(2.1)**.
3. Abra el tapón de rosca situado en la parte inferior del aparato **(2.2)**.
4. Levante la base de la carcasa **(2.3)**.
5. Retire el filtro combinado **(2.4)** y límpielo. Vuelva a colocar el filtro y asegúrese de que esté bien instalado.

*El filtro previo se fija al filtro con un velcro. Limpie el filtro previo con agua corriente. Asegúrese de que el filtro previo esté seco antes de volver a fijarlo al filtro EPA. **El filtro EPA y el filtro de carbón** solo se deben limpiar con un aspirador.*

6. Cierre el aparato y apriete el tapón de rosca. Vuelva a poner el aparato boca arriba y colóquelo sobre una superficie firme.
7. Vuelva a conectar el cable de alimentación y encienda el aparato.

Limpieza de la carcasa

Apague el aparato antes de cada limpieza y desconecte la clavija del enchufe. Limpie la carcasa del Airfresh Clean Connect 500 con un paño ligeramente húmedo.

10. Sustitución del filtro

El filtro combinado se deberá cambiar por uno nuevo una vez pasadas cerca de 4320 horas de funcionamiento. Cuando hayan pasado unas 4320 horas de funcionamiento, el indicador para el cambio del filtro parpadeará automáticamente (**REPLACE FILTER**) en la consola de control del aparato. Utilice exclusivamente filtros originales de Soehnle.

Para cambiar el filtro, siga los pasos indicados a continuación:

1. Apague el aparato y desconecte la clavija del enchufe.
2. Abra el aparato tal y como se ha descrito anteriormente en el capítulo 7 y saque el filtro combinado (**2.4**).
3. Introduzca ahora el nuevo filtro combinado en la carcasa. Asegúrese de que el nuevo filtro esté bien colocado.
4. Cierre el aparato y apriete el tapón de rosca. Vuelva a poner el aparato boca arriba y colóquelo sobre una superficie firme.
5. Vuelva a conectar el cable de alimentación y encienda el aparato.
6. Pulse la tecla roja "Reset", con el fin de restablecer el contador de horas de funcionamiento. La tecla se encuentra detrás de las

tres ranuras de acceso en el lateral del aparato (**1.1**). Con el fin de pulsar la tecla, utilice un objeto fino (p. ej., un clip para papel). Suena una señal acústica y la luz de control del indicador del cambio de filtro se ilumina. El contador de horas de funcionamiento se reinicia.

11. Transporte y almacenamiento

Transporte

¡ADVERTENCIA!

Apague siempre el aparato antes de transportarlo. Saque la clavija del enchufe del enchufe.

Almacenamiento

Recomendamos limpiar minuciosamente el Airfresh Clean Connect 500 antes de guardarlo. Compruebe que todas las piezas estén limpias y secas antes de guardar el aparato. Guarde el Airfresh Clean Connect 500 en un lugar fresco y seco.

12. Solución de problemas

Antes de realizar alguna de las siguientes comprobaciones, apague el aparato y saque la clavija del enchufe.

Problema: El aparato no funciona

- Compruebe si el Airfresh Clean Connect 500 está conectado a una fuente de alimentación.
- Compruebe si el filtro está bien colocado.
- Compruebe si la cubierta de la base está bien colocada y está bien cerrada con el tapón de rosca.

Problema: Flujo de aire insuficiente

- Compruebe si el filtro está limpio. Si está sucio, límpielo.
- Compruebe si los orificios de entrada y salida del aire están obstruidos o bloqueados por algún obstáculo.

Problema: Ruido excesivo

- Compruebe que no haya objetos extraños en el ventilador o retírelos si los hubiese.
- Compruebe si el filtro está limpio. Si está sucio, límpielo.
- Compruebe si el filtro está bien colocado.
- Compruebe si el aparato está seguro y situado sobre una base firme.

13. Piezas de recambio y desgaste

- **68107 Filtro de Soehnle para el Airfresh Clean Connect 500** (filtro previo, filtro EPA y filtro de carbono)

Puede solicitarnos piezas de recambio adicionales directamente a nosotros. Póngase en contacto con nuestro servicio de atención al cliente.

14. Servicio de atención al cliente de Soehnle

Para preguntas y sugerencias nuestro servicio de atención al consumidor queda a su entera disposición

Asistencia telefónica: 00 800 536 36 363
(gratuito)

Lu – Vi, 08:00 – 18:00 horas

Para obtener más información sobre nuestros productos, visite nuestra página web **www.soehnle.com**.

15. Más información

Declaración de conformidad

Leifheit AG declara que este producto cumple con los requisitos fundamentales y con las demás disposiciones correspondientes de las directivas europeas aplicables. Encontrará nuestras declaraciones de conformidad en la página de inicio: www.soehnle.com.

Eliminación de productos eléctricos usados



Elimine este producto cuando su vida útil haya terminado conforme a la Directiva 2012/19/CE sobre residuos de aparatos eléctricos y electrónicos (RAEE).

El símbolo situado en el producto o en su embalaje indica que este producto no puede ser considerado como basura doméstica normal, sino que hay que entregarlo en un depósito de recogida destinado al reciclaje de productos eléctricos y electrónicos.

Conformidad CE



Soehnle declara que este aparato es conforme con los requisitos fundamentales y con las demás disposiciones correspondientes de la directiva 2014/53/UE. Puede consultar la declaración de conformidad de la UE en www.soehnle.com.

16. Garantía

El presente producto de calidad cuenta con una garantía de 2 años de Leifheit AG a partir de la fecha de compra (en el caso de pedidos, a partir de la recepción de la mercancía). Las reclamaciones se deberán efectuar de forma inmediata cuando aparezca el defecto, siempre dentro del periodo de validez de la garantía. La garantía se extiende en base a las características del producto.

Quedan excluidos de la garantía:

1. Los defectos por desgaste motivados por el uso o causados de forma natural,
2. Los daños ocasionados por uso o manejo indebido (p.ej., por golpes, choques, caídas),
3. Los daños ocasionados por el incumplimiento de las instrucciones de uso suministradas. En caso de hacer uso de la garantía, Leifheit deci-

dirá si repara las piezas defectuosas o sustituye el producto. Si no fuera posible realizar una reparación y ya no hubiese disponible un producto idéntico para poder sustituirlo, recibirá un producto de sustitución por un valor lo más equivalente posible.

En caso de hacer uso de la garantía, no será posible reembolsar el precio de compra. Esta garantía no cubre daños y perjuicios. Para hacer valer la garantía, deberá entregar el producto defectuoso junto con el comprobante de compra (copia) al distribuidor al que le haya comprado el producto. Esta garantía es aplicable en todo el mundo. Se le seguirán aplicando sus derechos legales, en especial los derechos de garantía y no se ven limitados por esta garantía.

17. Datos técnicos

Número de artículo	68098
Tamaño de la sala hasta	aprox. 40-50 m ²
Ambiente	5 °C ~ 40 °C, 10 ~ 95% RH
Rango de voltaje	220 – 240 V ~ Corriente alterna
Frecuencia	50 / 60 Hz
Potencia nominal del sistema	65 W
Dimensiones	270,5 (Ø) x 531,5 (A) mm
Volumen del sonido	30dB (I), 45dB (II), 55dB (III), 62dB (IV)
Peso	5,0 kg
Longitud de ondas de luz UV	254 nm
Vida útil de la lámpara UV-C	aprox. 20 000 horas
Versión Bluetooth	4.0
Frecuencia Bluetooth	2400 MHz
Máx. Rendimiento Bluetooth	100 mW



El producto cuenta con doble protección, que corresponde a la clase de protección 2.

Índice

1. Indicações de segurança
2. Material fornecido
3. Descrição do aparelho
4. Utilização conforme com o fim previsto
5. Purificação do ar
6. Antes da primeira utilização
7. Aplicação Soehnle Connect
8. Uso e operação diários
9. Limpeza e cuidados
10. Substituição do filtro
11. Transporte e armazenamento
12. Eliminação de erros
13. Peças sobresselentes e peças de desgaste
14. Serviço Pós-Vendas Soehnle
15. Instruções adicionais
16. Garantia
17. Dados técnicos

1 Indicações de segurança

Leia cuidadosamente este manual de instruções antes da colocação em funcionamento do Airfresh Clean Connect 500. O Airfresh Clean Connect 500 não se destina ao uso comercial.

Atenção!

- Antes da colocação em funcionamento, deve verificar se a indicação de tensão corresponde à tensão da rede elétrica local.
- Este aparelho só pode ser utilizado por crianças com idade inferior a 8 anos ou pessoas com capacidades físicas, sensoriais ou mentais limitadas ou falta de experiência e conhecimentos se estiverem sob vigilância ou tiverem sido instruídas no uso seguro do aparelho e nos perigos daí resultantes. A limpeza e a manutenção do aparelho não podem ser efetuadas por crianças sem vigilância. As crianças não podem brincar com o aparelho.
- Desligar sempre o aparelho e puxar o cabo da rede elétrica para fora da tomada, antes de mover o aparelho ou de o transportar.
- Não utilizar o aparelho com a ficha ou cabo da rede elétrica danificado.
- Não pulverize materiais combustíveis, como por exemplo inseticidas ou substâncias aromáticas à volta do Airfresh Clean Connect 500.
- Tenha em atenção, que a entrada e saída de ar não estejam tapadas.
- Não introduza objetos na entrada de ar do aparelho. Isso pode danificar o aparelho ou causar lesões.
- Não utilize nem guarde o aparelho onde possa cair numa banheira, num lavatório, em água ou outro líquido. Não toque em nenhum aparelho que tenha caído à água ou a

outro líquido. Não toque em água ou outro líquido, mesmo que o aparelho esteja desligado de momento. A humidade pode causar choque elétrico, quando se liga o aparelho novamente à tomada. Limpe a humidade com um pano seco. Não manuseie a ficha ou o aparelho com as mãos molhadas.

Cuidado!

- Se a tomada utilizada para funcionamento do Airfresh Clean Connect 500 não estiver devidamente ligada, a ficha do aparelho está quente. Certifique-se de que utiliza uma tomada devidamente ligada ao aparelho.
- Não coloque objetos sobre o Airfresh Clean Connect 500, e não se sente em cima dele.
- Utilize unicamente o filtro original da Soehnle adequado especialmente para este Airfresh Clean Connect 500.
- Não utilize o Airfresh Clean Connect 500 depois do uso de fumigatórios para proteção contra insetos ou em locais em que existam resíduos de óleo ou vapores químicos ou sejam queimados pauzinhos de incenso.
- Não utilize o Airfresh Clean Connect 500 na proximidade de aquecimentos, lareiras abertas ou dispositivos acionados a gás.
- Não se coloque sobre o aparelho.

2 Material fornecido

- 1 Soehnle Airfresh Clean Connect 500
- 1 Filtro combinado Soehnle para Airfresh Clean Connect 500
- 1 Manual de instruções

3 Descrição do aparelho

- A:** Consola de comando
- B:** Cobertura de saída do ar

- C:** Caixa e entrada de ar
- D:** UV-C Lampe
- E:** Filtro combinado (68107)
- F:** fundo de caixa removível
- G:** Tampa de rosca

4 Utilização conforme com o fim previsto

O Airfresh Clean Connect 500 serve exclusivamente para a purificação do ar ambiente.

5 Purificação do ar

Com o filtro combinado Soehnle, pode remover um grande número de partículas e odores indesejáveis do ar ambiente. São destruídos microorganismos e vírus quando se liga a luz UV-C.

Pré-filtro lavável:

Capta as primeiras partículas de pó e de alérgenos.

Filtro EPA / Filtro de carvão ativo:

Capta pó, fumo, polens e outros alérgenos. Filtra odores do ar.

Luz UV-C:

Destrói os microorganismos como germes, vírus, bactérias e fungos (como a toxina do bolor).

6 Antes da primeira utilização

- 1 Colocar o aparelho na vertical sobre uma base sólida, plana. Mantenha uma distância mínima de meio metro entre o aparelho e qualquer parede.
- 2 Para garantir o melhor desempenho do aparelho, certifique-se de que as entradas e saídas de ar não estão bloqueadas.
- 3 Verifique se o cabo da rede elétrica está danificado.
- 4 Ligue o cabo da rede elétrica a uma tomada.

7 Aplicação Soehnle Connect

Para poder utilizar funções como o telecomando ou o registo de dados do seu Soehnle Clean Connect 500, é aconselhável ligar o aparelho com a aplicação Soehnle Connect.

- 1 Carregue e instale a aplicação gratuita Soehnle Connect no seu smartphone ou tablet. Para aceder diretamente à aplicação, digitalize o código QR. Alternativamente, esta também está disponível no Google Play ou na App Store.



Android[™]: ≥ 4.4.4 / iOS[™]: ≥ 9.0 / Bluetooth[™]: ≥ 4.0

- 2 Ative o Bluetooth[®] no seu smartphone ou tablet e inicie a aplicação Soehnle Connect. Se iniciar a aplicação pela primeira vez, é conduzido automaticamente pelo processo de ligação de um equipamento terminal Soehnle. Ao ligar, preste atenção a que o Bluetooth[®] esteja ativado no seu Clean Connect 500. Para esse efeito, preste atenção ao ponto "Ligação do Bluetooth[®]"

Se já tiver utilizado a aplicação Soehnle Connect, para ligar vá para o "menu principal" na aplicação; toque em "Meus aparelhos" e depois em "Acréscetar aparelhos"

8 Utilização e funcionamento diários

Sensor PM_{2,5}

A qualidade atual do ar é determinada constantemente e visualizada numericamente no dis-

play. O valor PM_{2,5} visualizado é a carga de pó fino (50% das partículas < 2,5µm) em µg/m³. O anel de LEDs luminoso no lado superior indica o grau atual por meio de cores diversas:

VERMELHO = carga elevada (>150 µg/m³)

PINK = carga média (101 - 150 µg/m³)

LILÁS = carga diminuta (51 - 100 µg/m³)

AZUL = nenhuma carga (0-50 µg/m³)

Ligar e desligar



Pressione a tecla LIGAR/DESLIGAR (**M**), para ligar ou desligar o Airfresh Clean Connect 500.

Ajuste da duração de funcionamento



Pressionando a tecla (**L**), você pode ajustar a duração de funcionamento desejada. Selecione entre 2, 4 e 8 horas. O aparelho desliga automaticamente após o tempo chegar ao fim. A duração de funcionamento selecionada é visualizada na consola de comando. Se nenhuma duração de funcionamento for selecionada (não acende nenhuma lâmpada de controlo), o Airfresh Clean Connect 500 trabalha em funcionamento contínuo.

Alteração da velocidade do ventilador



Pressione a tecla (**J**), para selecionar a velocidade do ventilador e, assim, a intensidade desejada da expulsão de ar:

Baixa (I) – **média (II)** –
elevada (III) – **turbo (IV)**

Modo automático



Pressionando a tecla (**K**) coloca o Clean Connect 500 no modo automático. Neste modo, o aparelho adapta automaticamente a velocidade do ventilador em relação à qualidade do ar na área. Desta forma, é possível obter sempre a melhor qualidade de ar possível.

Ligação Bluetooth®



Pode ligar o Airfresh Clean Connect 500 a um aparelho móvel apto para Bluetooth®, em que está instalada a aplicação Soehnle Connect. Para esse efeito, pressione a tecla **(I)** no seu Clean Connect 500. Pode verificar se o Bluetooth® está ligado se o símbolo  acender no display do Clean Connect 500. Pressionando de novo a tecla, o Bluetooth® desliga outra vez.

Se o Airfresh Clean Connect 500 estiver ligado a um aparelho móvel, pode ser controlado tanto pela consola de comando, como pela aplicação Soehnle Connet-App.

Lâmpada UV-C e modo noturno



Pressione a tecla **(H)** uma vez para ligar a lâmpada UV-C no interior do Airfresh Clean Connect 500 (a lâmpada de controlo UV-C acende). Pressionando outra vez, você ativa o modo noturno sem desligar a lâmpada UV-C (a lâmpada de controlo UV-C acende, a lâmpada de controlo NIGHT pisca). Continuando a pressionar a tecla **(H)** você pode desligar a lâmpada UV-C (a lâmpada de controlo UV-C está desligada, a lâmpada de controlo NIGHT pisca) ou desligar as duas, a lâmpada de controlo UV-C está desligada, a lâmpada de controlo NIGHT está desligada).

Modo noturno

Você pode deixar funcionar o Airfresh Clean Connect 500 no modo noturno, sem ser incomodado por fontes luminosas adicionais. Se ativar o modo noturno, todas as lâmpadas de controlo no aparelho são desligadas após um período de tempo curto, sem que o aparelho desligue. Permanecem as definições anteriores do período de funcionamento e da

velocidade do ventilador. A ativação do modo noturno é iniciada através do piscar da lâmpada de controlo, antes da iluminação desligar completamente.

O aparelho pode funcionar no modo noturno ou no modo automático. Estes dois modos não podem ser ativados ao mesmo tempo.

9 Limpeza e cuidados

Limpeza do filtro combinado

A limpeza regular do filtro combinado (1x por mês) garante o funcionamento do Airfresh Clean Connect 500 sem perturbações e a melhor qualidade possível do ar ambiente.

Proceda do seguinte modo:

1. Desligue o aparelho antes da limpeza, e desligue-o da tomada.
2. Vire o aparelho sobre a cabeça e coloque-o invertido sobre uma base firme **(2.1)**.
3. Abra a tampa roscada no lado inferior do aparelho **(2.2)**.
4. Levante o fundo da caixa **(2.3)**.
5. Retire o filtro combinado **(2.4)** e limpe-o. Coloque novamente o filtro e certifique-se de que está colocado corretamente.

O pré-filtro está fixado no filtro com um fecho de velcro. Limpe o pré-filtro em água corrente. Certifique-se de que o pré-filtro está seco antes de o fixar outra vez no filtro EPA. O filtro EPA e o filtro de carvão ativo só podem ser limpos com um aspirador.

6. Feche o aparelho e aperte a tampa roscada firmemente. Vire o aparelho para cima e coloque-o sobre uma superfície firme.
7. Ligue outra vez o cabo da rede elétrica a uma tomada e ligue o aparelho.

Limpeza da caixa

Desligue o aparelho antes da limpeza, e desligue-o da tomada. Limpe a caixa do Airfresh Clean Connect 500 com um pano ligeiramente húmido.

10 Substituição do filtro

PT

O filtro combinado deve ser substituído após aprox. 4320 de serviço por um filtro novo. Após aprox. 4320 horas de funcionamento, o indicador de mudança de filtro pisca automaticamente (**REPLACE FILTER**) na consola de comando do aparelho. Utilize exclusivamente o filtro original Soehnle!

Para substituir o filtro, proceda da seguinte forma:

1. Desligue o aparelho, incluindo da tomada.
2. Abra o aparelho na forma descrita no capítulo 7 e retire o filtro combinado (**2.4**).
3. Coloque o novo filtro combinado na caixa. Certifique-se de que a nova unidade do filtro está colocada corretamente.
4. Feche o aparelho e aperte a tampa roscada. Vire o aparelho para cima e coloque-o sobre uma superfície firme.
5. Ligue outra vez o cabo da rede elétrica a uma tomada e ligue o aparelho.
6. Pressione a "tecla Reset" vermelha para reiniciar o contador de horas de funcionamento. A tecla está situada por trás das três fendas de acesso no lado do produto (**1.1**). Para acionar a tecla, utilize um objeto fino (p. ex., um clipe). Soa um sinal acústico e a lâmpada de controlo do indicador de mudança de filtro apaga. O contador de horas de funcionamento é agora reiniciado.

11 Transporte e armazenamento

Transporte

AVISO!

Desligue sempre o aparelho antes do transporte. Retire sempre a ficha da tomada.

Armazenamento

Recomendamos uma limpeza cuidadosa do Airfresh Clean Connect 500, antes de guardar o aparelho. Certifique-se de que todas as peças estão limpas e secas antes de guardar. Guarde o Airfresh Clean Connect 500 num lugar fresco e seco.

12 Eliminação de erros

Antes de executar qualquer um dos seguintes testes, desligue o aparelho, incluindo da tomada.

Problema: O aparelho não funciona

- Controle se o Airfresh Clean Connect 500 está ligado a uma fonte de corrente
- Controle se o filtro está assente corretamente.
- Controle se a cobertura do fundo está assente corretamente e firmemente fechada com a tampa roscada.

Problema: Corrente de ar insuficiente

- Controle se o filtro está limpo. Se estiver sujo, limpe-o.
- Controle se as aberturas de entrada e saída do ar estão entupidas ou bloqueadas por obstáculos.

Problema: Ruído excessivo

- Controle se existem corpos estranhos no ventilador e, se for o caso, retire-os.
- Controle se o filtro está limpo. Se estiver sujo, limpe-o.
- Controle se o filtro está assente corretamente.
- Controle se o aparelho está seguro e direito sobre uma base firme.

13 Peças sobresselentes e peças de desgaste

- **68107 Soehnle Filtro para Airfresh Clean Connect 500** (pré-filtro, filtro EPA e filtro de carvão ativo)

Podem ser encomendadas outras peças sobresselentes diretamente na nossa empresa. Entre em contacto com o nosso Serviço de Apoio ao Cliente.

14 Serviço Pós-Vendas Soehnle

Para perguntas e sugestões entre em contacto com a nossa Assistência ao Consumidor

Hotline: 00 800 536 36 363 (gratuito)
2.ª Feira – 6.ª Feira, 08:00 – 18:00 horas

Mais informações sobre os nossos produtos estão disponíveis em www.soehnle.com.

15 Instruções adicionais

Declaração de conformidade

Pela presente, a Leifheit AG declara que este produto está em harmonia com os requisitos fundamentais e restantes disposições pertinentes das directivas europeias aplicáveis. As declarações de conformidade estão disponíveis na homepage: www.soehnle.com.

Eliminação de produtos elétricos usados



Por favor elimine este produto após o seu tempo de vida em conformidade com o decreto sobre Desperdícios de Equipamento Elétrico e Eletrónico 2012/19/CE – WEEE (Waste

Electrical and Electronic Equipment).

O símbolo sobre o produto ou a sua embalagem chama a atenção para o facto de que este produto não pode ser tratado como lixo doméstico normal, devendo antes ser entregue num ponto de recolha para reciclagem de produtos elétricos e eletrónicos.

Conformidade CE



Pela presente, a Soehnle declara que este aparelho está em harmonia com os requisitos fundamentais e restantes disposições pertinentes da directiva 2014/53/UE. Pode encontrar a Declaração de Conformidade da UE em www.soehnle.com.

16 Garantia

A Leifheit AG concede 2 anos de garantia de qualidade sobre o presente produto a contar da data da compra (ou, para encomendas, a partir da receção da mercadoria). As reclamações de garantia têm de ser invocadas imediatamente após a ocorrência do defeito e dentro do período de garantia. A garantia abrange a composição dos produtos.

A garantia exclui:

- 1 Os defeitos do desgaste resultantes do uso ou outros defeitos de desgaste surgidos naturalmente;
- 2 Os danos resultantes de uso ou manipulação indevidos (p. ex. golpe, choque, queda)
- 3 Os danos resultantes da não observância das instruções de manejo. No caso de garantia, a Leifheit concede-lhe, à sua discrição, a repara-

ção das peças defeituosas ou a substituição do produto. No caso de uma reparação não poder ser efetuada e já não estar disponível um produto idêntico na gama de produtos para fins de substituição, você recebe um produto de substituição tanto quanto possível equivalente.

No caso de garantia, não é possível o reembolso do preço de compra. Além disso, esta garantia não concede quaisquer direitos de indemnização. Para a reivindicação da garantia, contacte o vendedor onde adquiriu o produto, apresentando o produto defeituoso e o comprovativo de compra (cópia). Esta garantia é válida em todo o mundo. Os seus direitos legais, especialmente os direitos de garantia, continuam a ser válidos para si não são limitados por esta garantia.

17 Dados técnicos

Número do artigo	68098
Tamanho da sala até	aprox. 40-50 m ²
Ambiente de trabalho	5 °C ~ 40 °C, 10 ~ 95% RH
Área da tensão de funcionamento	220 – 240 V ~ corrente alternada
Frequência de corrente	50 / 60Hz
Potência nominal do sistema	65 W
Dimensões	270,5 (Ø) x 531,5 (A) mm
Volume	30dB (I), 45dB (II), 55dB (III), 62dB (IV)
Peso	5,0 kg
Comprimento de onda da luz UV	254 nm
Vida útil da lâmpada UV-C	cerca de 20.000 horas
Versão com Bluetooth	4.0
Frequência do Bluetooth	2400 MHz
Potência máx. do Bluetooth	100 mW

 O produto possui isolamento de proteção duplo e corresponde à classe de proteção 2.

Indhold

1. Sikkerhedsanvisninger
2. Leveringsomfang
3. Apparatbeskrivelse
4. Tilsigtet brug
5. Luftrensning
6. Inden den første brug
7. Soehnle Connect-App
8. Daglig brug og drift
9. Rengøring og pleje
10. Filterudskiftning
11. Transport og opbevaring
12. Fejlafhjælpning
13. Reserve- og sliddele
14. Soehnle kundeservice
15. Yderligere henvisninger
16. Garanti
17. Tekniske data

DA

1. Sikkerhedshenvisninger

Læs betjeningsvejledningen grundigt inden ibrugtagningen af din Airfresh Clean Connect 500. Airfresh Clean Connect 500 er ikke beregnet til kommerciel brug

OBS!

- Kontrollér inden ibrugtagning, om spændingsangivelsen stemmer overens med den lokale netspænding.
- Dette apparat kan benyttes af børn fra 8 år og ældre samt af personer med nedsatte, fysiske, sensoriske eller mentale evner eller mangel på erfaring og viden, hvis de er under opsyn eller er blevet undervist i sikker brug af apparatet og forstår de farer der er forbundet dermed. Rengøring og vedligeholdelse må udføres af børn ikke uden tilsyn. Børn må ikke lege med apparatet.
- Sluk altid apparatet og træk netkablet ud af stikkontakten, inden du bevæger eller transporterer apparatet.
- Brug ikke apparatet med defekt netstik eller netkabel.
- Sprøjt ikke med brandbare materialer, som for eksempel insektgift eller duftstoffer, i nærheden af Airfresh Clean Connect 500.
- Vær opmærksom på, at luftindgangen- og udgangen ikke tildækkes.
- Indsæt ikke genstande i enhedens luftindgang. Det kan beskadige enheden eller forårsage kvæstelser.
- Brug eller opbevar ikke apparatet på et sted, hvor det kan falde ned i et badekar, vaskekumme, vand eller anden væske. Grib ikke efter et apparat, som er faldet ned i vand eller i en anden væske. Grib ikke ned i vand eller i

en anden væske, heller ikke, hvis apparatet ikke er tilsluttet på det tidspunkt. Ved fugtighed er der fare for at få et elektrisk stød, når apparatet igen tilsluttes til stikkontakten. Tør fugtighed af med en tør klud. Rør ikke ved stik eller apparat med våde hænder.

Forsigtig!

- Hvis den stikkontakt brugt til drift af din Airfresh Clean Connect 500, ikke er forskriftsmæssigt tilsluttet, bliver apparatets stik varmt. Sørg for, at du bruger en forskriftsmæssigt tilsluttet stikkontakt til apparatet.
- Stil ingen genstande på Airfresh Clean Connect 500, og sæt dig ikke på den.
- Brug kun det originale filter fra Soehnle, som er specielt egnet til denne Airfresh Clean Connect 500.
- Brug ikke Airfresh Clean Connect 500 efter brug af gasningsmidler til insektbeskyttelse eller på steder, hvor der findes olierester eller kemiske dampe eller hvor der afbrændes røgespinde.
- Brug ikke Airfresh Clean Connect 500 i nærheden af varmeovne, åbne pejse eller gasdrevne anordninger.
- Stil dig ikke på apparatet.

2. Leveringsomfang

1 Soehnle Airfresh Clean Connect 500

1 Soehnle kombifilter til
Airfresh Clean Connect 500

1 betjeningsvejledning

3. Apparatbeskrivelse

- A:** Styringskonsol
- B:** Afdækning og luftudtag
- C:** Kabinet og luftindtag
- D:** UV-C lampe
- E:** Kombifilter (68107)
- F:** aftagelig kabinetsbund
- G:** Skruelukning

4. Tilsigtet brug

Airfresh Clean Connect 500 tjener udelukkende til rensning af rumluft.

5. Luftrensning

Med Soehnle kombifilteret fjerner du mange forskellige uønskede partikler og lugt fra rummets luft. Slås UV-C lyset til elimineres mikroorganismer og vira.

Vaskbart forfilter:

Frafiltrerer de første støv- og allergenpartikler.

EPA filter / aktivt kulfilter:

Frafiltrerer støv, røg, pollen og andre allergener. Frafiltrerer lugte.

UV-C lys:

Eliminerer mikroorganismer, som kim, vira, bakterier og svampe (som skimmel toksiner).

6. Inden den første brug

1. Anbring apparatet på en fast, jævnt underlag. Hold minimum en halv meter afstand fra enheden til hver væg.
2. For at apparatet kan fungere optimalt, skal du sørge for, at luftindgange og luftudgange ikke er blokeret.
3. Kontrollér netkablet for at sikre, at det ikke er beskadiget.
4. Tilslut netkablet til en stikkontakt.

7. Soehnle Connect-App

For at kunne bruge funktioner som fjernbetjening eller dataoptagelse i din Soehnle Clean Connect 500, anbefales det at tilslutte enheden til Soehnle Connect-appen.

1. Download og installer den gratis Soehnle Connect-app på din smartphone eller tablet. Scan QR-koden for at gå direkte til appen. Alternativt kan du finde den på Google Play eller App Store.



Android[™]: ≥ 4.4.4 / iOS[™]: ≥ 9.0 / Bluetooth[™]: ≥ 4.0

2. Aktivér Bluetooth[®] på din smartphone eller tablet, og start appen Soehnle Connect. Når du starter appen første gang, bliver du automatisk kørt gennem processen med at forbinde en Soehnle-enhed. Sørg for at Bluetooth[®] er aktiveret på din Clean Connect 500, når du tilslutter. Bemærk venligst punktet "Bluetooth[®]-forbindelse"

Hvis du allerede har brugt Soehnle Connect-App'en, går du for at forbinde til appen i "hovedmenuen" og trykker på "mine enheder" samt derefter også på "tilføj enhed".

8. Daglig brug og drift

PM_{2,5} Sensor

Den aktuelle luftkvalitet bestemmes kontinuerligt og vises numerisk på displayet. Den viste PM_{2,5} værdi er den fine støvbelastning (50 % af partikler < 2,5 µm) i µg/m³. Den oplyste LED-ring øverst viser den nuværende grad med forskellige farver:

RØD = høj belastning (>150 µg/m³)

PINK = middel belastning (101 - 150 µg/m³)

LILLA = lav belastning (51 - 100 µg/m³)

BLÅ = ingen belastning (0 - 50 µg/m³)

Tænd- og sluk



Tryk på TIL/FRA knappen (**M**) for at slå Airfresh Clean 500 til- eller fra.

Indstilling af driftstiden



Driftstiden kan indstilles ved at trykke på tasten (**L**). Vælg mellem 2, 4 og 8 timer. Enheden slukker automatisk, efter at tiden er gået. Den valgte driftstid vises på styringskonsollen. Hvis der ikke er valgt nogen driftstid (ingen kontrollampe lyser), kører Airfresh Clean Connect 500 i permanent drift.

Ændring af blæserhastighed



Tryk på knappen (**J**) for at vælge blæserhastigheden, og således den ønskede luft-output intensitet:

Lav (I) – Moderat (II) –

Høj (III) - Turbo (IV)

Automatisk tilstand



Ved at trykke på knappen (**K**) sættes Clean Connect 500 i automatisk tilstand. I denne tilstand justerer enheden automatisk ventilatorhastigheden i forhold til luftkvaliteten i rummet. Således opnår du altid den bedst mulige luftkvalitet.

Bluetooth[®]-forbindelse



Du kan tilslutte Airfresh Clean Connect 500 til en Bluetooth[®]-mobil enhed, der har installeret Soehnle Connect-appen. For at gøre dette skal du kort trykke på knappen (**I**) på din Clean Connect 500. Du kan se, om Bluetooth[®] er tændt, når symbolet

⌘ tændes på Clean Connect 500-display-et. Tryk igen for at slukke for Bluetooth®.

Hvis Airfresh Clean Connect 500 er tilsluttet en mobil enhed, kan den styres via styringskonsollen på kabinettet og også via Soehnle Connet app.

9. Rengøring og pleje

Rengøring af kombifilter

En regelmæssig rengøring af kombifilteret (1x om måneden) garanterer en fejlfri drift af din Airfresh Clean Connect 500 og en størst mulig rumluftkvalitet.

Gør som følger:

1. Sluk apparatet og træk netstikket ud inden enhver rengøring.
2. Vend apparatet om og stil det på en fast undergrund (2.1).
3. Åbn skruelukningen på undersiden af enheden (2.2).
4. Løft kabinetbunden op (2.3).
5. Fjern kombifilteret (2.4) og gør det rent. Sæt filteret i igen og kontrollér at det er sat korrekt i.

Forfilteret er fastgjort på filteret med velcrolukning. Rengør forfilteret under rindende vand. Kontrollér, at forfilteret er tørt, inden du igen fastgør det på EPA-filteret. EPA og aktivkulfilter bør kun rengøres med en støvsuger.

6. Luk apparatet og skru skruelukningen fast. Vend apparatet om igen og stil det på en fast undergrund.
7. Tilslut igen netkablet til en stikkontakt og tænd apparatet.

Rengøring af huset

Sluk apparatet og træk netstikket ud inden enhver rengøring. Rengør huset på din Airfresh Clean Connect 500 med en let vædet klud.

UV-C lampe og nattilstand



Tryk på knappen (H) én gang for at slå UV-C lampen indeni Airfresh Clean Connect 500 til (UV-C kontrollampe lyser). Med et nyt tryk aktiverer du nattilstand uden at slå UV-C lampen fra (UV-C kontrollampe lyser, NIGHT kontrollampe blinker). Med endnu et nyt tryk på knappen (H) kan du slå UV-C lampen fra (UV-C kontrollampe er slukket, NIGHT kontrollampe blinker) eller slå begge dele fra (UV-C kontrollampe er slukket, NIGHT kontrollampe slukket).

Nattilstand

I natmodus kan du lade din Airfresh Clean Connect 500 køre, uden at blive generet af yderligere lyskilder. Hvis du aktiverer nattilstand slukker alle kontrollamper på apparatet efter kort tid, uden at apparatet slår fra. Forinden foretagne indstillinger, driftstid og blæserhastigheden bibeholdes. Aktiveringen af nattilstand indledes ved at kontrollampen blinker, inden belysningen slukker helt.

Enheden kan køre enten i nattilstand eller i automatisk tilstand. Disse to tilstande kan ikke aktiveres samtidig.

10. Filterudskiftning

Kombifilteret bør udskiftes med et nyt efter ca. 4320 driftstimer. Efter ca. 4320 driftstimer blinker indikatoren for filterskift (**REPLACE FILTER**) på styringskonsollen. Brug udelukkende de originale Soehnle filter!

For at udskifte filteret, gør du som følger:

1. Sluk for apparatet og træk netstikket ud.
2. Åbn apparatet som før beskrevet i kapitel 7 og fjern kombifilteret (2.4).
3. Sæt det nye kombifilter ind i huset. Kontrollér, at den nye filterenhed er sat korrekt i.
4. Luk apparatet og skru skruelukningen fast. Vend apparatet om igen og stil det på en fast undergrund.
5. Tilslut igen netkablet til en stikkontakt og tænd apparatet.
6. Tryk på den røde "Reset-knap" for at nulstille driftstimetælleren. Knappen er placeret bag de tre adgangsspor på siden af produktet (1.1). For at bruge knappen skal du bruge en tynd genstand (f.eks. et kontorklip). Der høres en signallyd og kontrollampen på filterudskiftningsindikatoren slukker. Driftstimetælleren er nulstillet.

11. Transport og opbevaring

Transport

ADVARSEL!

Sluk altid apparatet før en transport. Træk netstikket ud af stikkontakten.

Opbevaring

Vi anbefaler en grundig rengøring af din Airfresh Clean Connect 500, inden opbevaring. Sørg for, at alle dele er rene og tørre inden opbevaring. Opbevar din Airfresh Clean Connect 500 på et tørt og køligt sted.

12. Fejlafhjælpning

Sluk apparatet og træk netstikket ud inden du udfører en af de følgende kontroller.

Problem: Apparatet virker ikke

- Kontrollér, om din Airfresh Clean Connect 500 er tilsluttet til en strømkilde
- Kontrollér, om filteret sidder korrekt.
- Kontrollér, om bundpladen sidder korrekt og om skruelukningen er fast lukket.

Problem: Utilstrækkelig luftflow

- Kontrollér, om filteret er rent. Rengør det om nødvendigt.
- Kontrollér, om luftindgangs- og udgange er tilstoppet eller blokeret af genstande.

Problem: Ovendreven støj

- Kontrollér, om der er fremmedlegemer i ventilatoren og fjern i givet fald disse.
- Kontrollér, om filteret er rent. Rengør det om nødvendigt.
- Kontrollér, om filteret sidder korrekt.
- Kontrollér, om apparatet står sikkert og lige på en fast undergrund.

13. Reserve- og sliddele

- **68107 Soehnle filter til Airfresh Clean Connect 500**
(Forfilter, EPA filter og aktivt kulfilter)

Yderligere reservedele kan bestilles direkte hos os. Kontakt vores kundeservice.

14. Soehnle kundeservice

For spørgsmål og forslag står vores forbrugerservice gerne til rådighed

Hotline: 00 800 536 36 363 (gratis)

Man – Fre kl. 08:00 – 18:00

For mere information om vores produkter, besøg venligst www.soehnle.com.

15. Yderligere henvisninger

DA

Overensstemmelseserklæring

Hermed erklærer Leifheit AG, at dette produkt er i overensstemmelse med de grundlæggende krav og de øvrige gældende bestemmelser i de relevante europæiske direktiver. Overensstemmelseserklæringer finder du på hjemmesiden: www.soehnle.com.

Bortskaffelse af brugte, elektriske produkter



Dette produkt skal bortskaffes i henhold til direktiv 2012/19/EF om affald af elektrisk og elektronisk udstyr – WEEE (Waste Electrical and Electronic Equipment).

Symbolet på produktet eller dets emballage gør opmærksom på, at dette produkt ikke skal behandles som normalt husholdningsaffald, men skal afleveres til genbrug af elektriske og elektroniske apparater.

EF-konformitet



Hermed erklærer Soehnle, at denne enhed er i overensstemmelse med de grundlæggende krav og andre relevante bestemmelser i direktiverne 2014/53/EU. Du finder EU-konformitetserklæringen under www.soehnle.com.

16. Garanti

På det foreliggende kvalitetsprodukt yder Leifheit AG 2 års garanti fra købsdatoen (eller ved bestillinger fra modtagelsen af varen). Garantikrav skal gøres gældende, straks efter fejlen har fundet sted inden for garantiperioden. Garantien dækker produkternes beskaffenhed.

Udelukket fra garantien er:

DA

1. Brugsbetingede eller andre, naturligt opståede slidmangler
2. Skader der skyldes ukorrekt brug eller håndtering (f.eks. slag, stød, fald);
3. Skader der skyldes manglende overholdelse af de anførte betjeningsanvisninger; I tilfælde af en garantisag foretager Leifheit, efter eget skøn, enten reparation af defekte dele eller udskiftning af produktet.

Hvis en reparation ikke kan gennemføres, og der ikke længere findes et identisk produkt i sortimentet, der kan bruges til ombytning, modtager du et tilsvarende produkt så vidt muligt af samme værdi. Refusion af købsprisen er ikke mulig i en garantisag. Denne garanti giver desuden ikke krav på skadeserstatning. Hvis du vil gøre garantien gældende, skal du henvende dig med det defekte produkt og kvitteringen (kopi) til den forhandler, hvor du har købt dette. Denne garanti er globalt gældende. Dine lovbestemte rettigheder, især garantirettigheder vil fortsat gælde for dig og begrænses ikke af denne garanti.

17. Tekniske data

Artikelnummer	68098
Rumstørrelse op til	ca. 40-50 m ²
Arbejdsområde	5 °C ~ 40 °C, 10 ~ 95 % RH
Driftsspændingsområde	220 – 240 V ~ Vekselstrøm
Strømfrekvens	50 / 60Hz
Nominel systemeffekt	65 W
Mål	270,5 (Ø) x 531,5 (H) mm
Lydstyrke	30dB (I), 45dB (II), 55dB (III), 62dB (IV)
Vægt	5.0 kg
UV-lys bølgelængde	254 nm
Levetid UV-C- lampe	ca. 20.000 timer
Bluetooth version	4.0
Bluetooth frekvens	2400 MHz
Max. bluetooth effekt	100 mW

 Produktet har dobbelt beskyttelsesisolering og opfylder beskyttelsesklasse 2.

Innehåll

1. Säkerhetsinstruktioner
2. Leveransomfång
3. Beskrivning av apparaten
4. Avsedd användning
5. Luftrengöring
6. Före första användningen
7. Soehnle Connect-app
8. Daglig användning och drift
9. Rengöring och skötsel
10. Utbyte av filter
11. Transport och förvaring
12. Felsökning
13. Reservdelar och slitagedetaljer
14. Soehnle Kundtjänst
15. Ytterligare information
16. Garanti
17. Tekniska Data

1. Säkerhetsinstruktioner

Läs denna bruksanvisning noga innan du använder Airfresh Clean Connect 500. Airfresh Clean Connect 500 är inte avsedd för kommersiell användning.

OBS!

- Före driftstarten skall kontrolleras att spänningssuppgifterna stämmer överens med den lokala nätspänningen.
- Apparaten får användas av barn från och med 8 år och även av personer med reducerad psykisk, sensorisk eller mental förmåga och brist på erfarenheter och kunskap ifall någon passar de eller de har instruerats om apparatens säkra användning och kan förstå riskerna som resulterar därav. Rengöring och underhåll får inte utföras av barn utan tillsyn. Barn får inte leka med apparaten.
- Innan apparaten förflyttas eller transporteras skall alltid nätsladden dras ut ur uttaget.
- Apparaten får inte användas med trasig nätkontakt eller nätkabel.
- Brännbart material som till exempel insekticider eller luktämnen får inte sprayas kring Airfresh Clean Connect 500.
- Kontrollera att luftin- och luftutsläppet inte blockeras.
- Föremål får inte föras in i apparatens luftinsläpp. Detta kan skada enheten eller orsaka skada.
- Apparaten får inte användas eller förvaras där den kan falla ned i ett badkar, ett tvättfat, vatten eller en annan vätska. Försök inte att greppa en apparat som har ramlat i vatten eller en annan vätska. Sträck Dig inte in i vatten eller andra vätskor även om apparaten inte är inkopplat just då. Fukt innebär risk för

elektriska stötar när apparaten kopplas in i uttaget igen. Fukt skall torkas bort med en torr trasa. Kontakten och apparaten får inte vidröras med våta händer.

Aktas!

- Om uttaget som används för driften av Airfresh Clean Connect 500 inte har kopplats in korrekt hettas apparatens stickkontakt upp. Kontrollera att uttaget som används för apparaten har kopplats in korrekt.
- Ställ inga föremål på Airfresh Clean Connect 500, och sitt inte på den.
- Använd endast Soehnle originalfilter som är speciellt anpassade för Airfresh Clean Connect 500.
- Airfresh Clean Connect 500 får inte användas efter användning av rökelse för insektskydd eller på platser där oljerester eller kemiska ångor förekommer resp. rökelsepinnar tänds.
- Airfresh Clean Connect 500 får inte användas i närheten av värmeelement, öppna kaminer eller gasdrivna anordningar.
- Stå inte på apparaten.

2. Leveransomfång

1 Soehnle Airfresh Clean Connect 500

1 Soehnle Kombifilter för
Airfresh Clean Connect 500

1 Bruksanvisning

3. Beskrivning av apparaten

A: Styrkontroll

B: Hölje och luftuttag

C: Hus och luftinlopp

D: UV-C Lampa

E: Kombifilter (68107)

F: avtagbar botten

G: Skruvlock

4. Avsedd användning

Airfresh Clean Connect 500 är endast avsedd för att rengöra rumsluften.

5. Luftrengöringen

Soehnle kombifilter avlägsnar ett flertal oönskade partiklar och lukter från rumsluften. Genom att koppla till UV-C ljuset förstörs mikroorganismer och virus.

Tvättbara förfilter:

Tar de första damm- och allergenpartiklarna.

EPA filter / aktivt kolfilter:

Tar damm, rök, pollen och ytterligare allergener. Filtrerar lukter från luften.

UV-C ljus:

Förstör mikroorganismer såsom baciller, virus, bakterier och svampsporer (som mögeltoxiner).

6. Före första användningen

1. Ställ apparaten upprätt på ett fast, plant underlag. Håll ett avstånd på en halv meter mellan enheten och samtliga väggar.
2. För att garantera apparatens optimala effekt skall kontrolleras att luftinsläppen och luftutsläppen inte blockeras.
3. Kontrollera nätsladden för att säkerställa att den inte är skadad.
4. Anslut nätsladden till ett uttag.

7. Soehnle Connect-app

För att använda funktioner såsom fjärrkontroll eller datakontroll av din Soehnle Clean Connect 500, rekommenderas att du ansluter enheten till Soehnle Connect-appen.

1. Ladda ner och installera den kostnadsfria Soehnle Connect appen på din smartphone eller surfplatta. Skanna QR-koden för att gå direkt till appen. Alternativt, kan du också hitta denna på Google Play eller App Store.



Android[™]: ≥ 4.4.4 / iOS[™]: ≥ 9.0 / Bluetooth[™]: ≥ 4.0

2. Aktivera *Bluetooth*[®] i din smartphone eller surfplatta och börja använda Soehnle Connect appen. När du startar appen för första gången kommer du att automatiskt bli guidad genom processen för att ansluta en Soehnle-terminal. Se till att *Bluetooth*[®] är aktiverad på din Clean Connect 500 när du ansluter. Vänligen notera "*Bluetooth*[®]-anslutningen"

Om du redan har använt Soehnle Connect-appen, gå till "Huvudmeny" och klicka på "Mina apparater" och sedan på "Lägg till enhet".

8. Daglig användning och drift

PM 2,5 Sensor

Den aktuella luftkvaliteten bestäms kontinuerligt och visas numeriskt på displayen. Det visade PM 2,5-värdet är den fina dammbelastningen (50% partiklar <2,5µm) i µg/m³. Den upplysta LED-ringen på toppen visar den nuvarande gra-

den genom olika färger:

RÖD = hög belastning (>150 µg/m³)

ROSA = medelhög belastning (101 - 150 µg/m³)

LILA = låg belastning (51 - 100 µg/m³)

BLÅ = utan belastning (0 - 50 µg/m³)

Till- och frånslagning



Till- och frånslagning Tryck på TILL/FRÅN knappen (**M**), för att slå Airfresh Clean Connect 500 till eller från.

Ställ in driftstiden



Inställning av drifttiden Genom tryck på knappen (**L**), kan den önskade drifttiden ställas in. Du kan välja mellan 2, 4 och 8 timmar. Enheten stängs av automatiskt när den förvalda tiden har förlöpt. Den valda drifttiden visas på kontrollpanelen. Om ingen drifttid har valts (ingen kontrollampa lyser) körs Airfresh Clean Connect 500 i permanent drift.

Ändra fläkthastigheten



Tryck på knappen (**J**), för att välja fläkthastigheten och därmed intensiteten på luftutmatningen:

Låg (I) – medel (II) – hög (III) - turbo (IV)

Automatiskt läge



Genom att trycka på knappen (**K**) så sätts Clean Connect 500 i automatiskt läge. I detta läge justerar enheten automatiskt fläkthastigheten i förhållande till luftkvaliteten i rummet. Således uppnår du alltid den bästa möjliga luftkvaliteten.

Bluetooth[®] - Anslutningen



Du kan ansluta Airfresh Clean Connect 500 till en *Bluetooth*[®]-aktiverad mobilenhet som har Soehnle Connect-appen installerad. För att göra detta, tryck på

knappen (I) på din Clean Connect 500. Du kan se om *Bluetooth*® är påslagen när symbolen  tänds på Clean Connect 500-displayen. Tryck på knappen igen för att stänga av *Bluetooth*®.

Om Airfresh Clean Connect 500 är ansluten till en mobil enhet kan du den styras via husets kontrollkonsol och via Soehnle Connet-appen.

9. Rengöring och skötsel

Rengöring av kombifiltret

Regelbunden rengöring av kombifiltret (1x per månad) garanterar störningsfri drift på din Airfresh Clean Connect 500 samt den bästa möjliga luftkvaliteten i rummet.

Det utförs enligt följande:

1. För varje rengöring skall apparaten stängas av och nätkontakten dras ut.
2. Vänd apparaten upp och ned och ställ den upp och nedvänt på ett fast underlag (**2.1**).
3. Öppna skruvlåset på apparatens undersida (**2.2**).
4. Lyft av höljets botten (**2.3**).
5. Avlägsna kombifiltret (**2.4**) och rengör det. Sätt tillbaka filtret och kontrollera att det sitter korrekt.

Förfiltret hålls av kardborreläsning mot filtret. Rengör förfiltret under rinnande vatten. Kontrollera att förfiltret är torr innan det återigen fästs på EPA-filtret. EPA och det aktiva kolfiltret bör endast rengöras med en dammsugare.

6. Stäng apparaten och dra åt skruvlåset. Vänd apparaten tillbaka och ställ den på ett fast underlag.
7. Sätt in nätkabeln i uttaget igen och slå till apparaten.

Rengöring av höljet

För varje rengöring skall apparaten stängas av och nätkontakten dras ut. Höljet på Airfresh Clean Connect 500 rengörs med en lätt fuktad trasa.

UV-C lampa och nattläge

UV-C
NIGHT

Tryck en gång på knappen (H) för att slå till UV-C lampan inne i Airfresh Clean Connect 500 (UV-C kontrolllampan lyser). Genom ännu en tryckning aktiveras nattläget utan att stänga av UV-C lampan (UV-C kontrolllampan lyser, kontrolllampan NIGHT blinkar). Genom ytterligare tryckningar på knappen (H) kan UV-C lampan stängas av (UV-C kontrolllampan slocknar, kontrolllampan NIGHT blinkar) eller stänga av båda (UV-C kontrolllampan är släckt, NIGHT-kontrolllampan är släckt).

Nattläge

I nattläget kan Airfresh Clean Connect 500 köras utan att störas av externa ljuskällor. När nattlampan aktiveras stängs, efter en kort stund, apparatens alla kontrollampor av utan att apparaten stängs av. De tidigare utförda inställningarna för drifttiden och fläkthastigheten ligger kvar. Aktivering av nattläget initieras genom att kontrollampan blinkar innan belysningen stängs av helt.

Enheten kan köras antingen i nattläge eller i automatiskt läge. Dessa två lägen kan inte aktiveras samtidigt.

SV

10. Utbyte av filtret

Efter ca 4320 drifttimmar bör kombifiltret ersättas med ett nytt. Efter ca 4320 driftstimmar blinkar filterbytesindikatorn (**REPLACE-FILTER**) automatiskt på enhetens kontrollkonsol. Använd endast Soehnle original filter!

Filterbyten utförs enligt följande:

1. Stäng av apparaten och dra ut nätkontakten.
2. Öppna apparaten enligt beskrivningen i kapitel 7 och ta ut kombifiltret (**2.4**).
3. Sätt sedan det nya kombifiltret in i apparaten. Kontrollera att den nya filterenheten har satts in korrekt.
4. Stäng apparaten och dra åt skruvlåset. Vänd apparaten tillbaka och ställ den på ett fast underlag.
5. Sätt in nätkabeln i uttaget igen och slå till apparaten.
6. Tryck på den röda knappen "Återställ" för att återställa driftstimern. Knappen är placerad bakom de tre åtkomstluckorna på sidan av produkten (**1.1**). För att trycka in knappen, använd ett tunt smalt objekt (till exempel ett gem). Ett signalljud hörs och lampan för filterbytesindikeringen slocknar. Drifttimmeräk-naren har nu återställts igen.

11. Transport och förvaring

Transport

VARNING!

Apparaten skall alltid stängas av innan den transporteras. Nätkontakten skall alltid dras ur uttaget.

Förvaring

Vi rekommenderar en noggrann rengöring av din Airfresh Wash 500, innan apparaten magasineras. Kontrollera att alla delar före magasin-

ringen är rena och torra. Airfresh Clean Connect 500 skall förvaras på en sval och torr plats.

12. Felsökning

Innan någon av de följande kontrollerna utförs skall apparaten stängas av och nätsladden dras ur.

Problem: Apparaten fungerar inte.

- Kontrollera att din Airfresh Clean Connect 500 är kopplat till en strömkälla
- Kontrollera att filtret sitter korrekt.
- Kontrollera att bottenhöljet sitter korrekt och har låsta helt med skruvlåset.

Problem: Otillräckligt luftflöde

- Kontrollera att filtret är rent. Vid nedsmutsning skall filtret rengöras.
- Kontrollera att luftin- och luftutsläppsöppningarna inte är igenproppade eller blockerade av hinder.

Problem: För högt ljud

- Kontrollera att inga främmande föremål sitter i fläkten och ta bort dessa om så är fallet.
- Kontrollera att filtret är rent. Vid nedsmutsning skall filtret rengöras.
- Kontrollera att filtret sitter korrekt.
- Kontrollera att apparaten står säkert och rakt på ett fast underlag.

13. Reservdelar och slitagedetaljer

- **68107 Soehnle Filter för Airfresh Clean Connect 500**
(Förfilter, EPA Filter & aktivt kolfilter)

Övriga reservdelar kan beställas direkt från oss. Kontakta då vår kundtjänst

14. Soehnle Kundtjänst

För frågor och tips står vår konsumentservice till Ert förfogande.

Hotline: 00 800 536 36 363 (avgiftsfritt)

Må – Fr, 08:00 – 18:00

Ytterligare informationer om våra produkter finns på www.soehnle.com.

15. Ytterligare information

Försäkran om överensstämmelse

Härmed förklarar Leifheit AG, att denna apparat överensstämmer med grundläggande krav och övriga gällande bestämmelser i de tillämpliga europeiska riktlinjerna. Försäkran om överensstämmelse finns på hemsidan: www.soehnle.com.

Omhändertagande av uttjänta elektriska produkter



Efter produkten livslängd skall produkten omhändertas enligt Elektro- und Elektronik-Altgeräte-Verordnung 2012/19/EU – WEEE (Waste Electrical and Electronic Equipment).

Symbolen på produkten eller förpackningen betyder att denna produkt inte får behandlas som vanliga hushållssopor, utan måste lämnas till ett mottagningsställe för återvinning av elektriska och elektroniska apparater.

EU-överensstämmelse



Härmed förklarar Soehnle, att denna apparat överensstämmer med grundläggande krav och övriga gällande bestämmelser i riktlinjen 2014/53/EU.

EU-deklarationen om överensstämmelse finns på www.soehnle.com.

16. Garanti

På den föreliggande kvalitetsprodukten ger Leifheit AG 2 års garanti från inköpsdatumet (resp. vid beställning från mottagandets datum). Eventuella garantikrav skall lämnas in omgående efter det att defekten har uppstått inom garantitiden. Garantin omfattar produkternas beskaffenhet.

Från garantin utesluts:

1. Användningsrelaterade och andra naturligt uppkomna slitagebrister,
2. Skador genom felaktig användning resp. hantering (t.ex. slag, stötar, fall),
3. Skador på grund av brott mot de föreliggande bruksinstruktionerna. Garantin innebär efter Leifheits egen bedömning antingen reparation av defekta delar eller utbyte av hela produkten. Om en reparation inte är möjligt och en identisk produkt för utbytet inte finns kvar i

sortimentet levereras en så likvärdig produkt som möjligt.

Återbetalning av köpesumman är utesluten i garantifall. Garantin innebär inte heller några skadeståndskrav. Garantikrav skall mot uppvisande av den defekta produkten och köpkvittot (kopia) lämnas in hos handlaren där produkten köptes. Garantin gäller över hela världen. Kundens lagliga rättigheter, och speciellt garanti-rättigheterna fortsätter att gälla och påverkas inte av denna garanti.

SV

17. Teknisk Data

Artikelnummer	68098
Rumsstorlek upp till	ca. 40-50 m ²
Arbetsomgivning	5 °C ~ 40 °C, 10 ~ 95% RH
Driftspänningsområde	220 – 240 V ~ AC
Strömfrekvens	50 / 60Hz
Systemets märkeffekt	65 W
Mått	270,5 (Ø) x 531,5 (H) mm
Ljudnivå	30dB (I), 45dB (II), 55dB (III), 62dB (IV)
Vikt	5,0 kg
UV-ljus våglängd	254 nm
UV-C lampans livslängd	ca 20.000 timmar
Bluetooth Version	4.0
Bluetooth-Frekvens	2400 MHz
Max. Bluetooth-Prestanda	100 mW



Produkten har skyddsisolerats dubbelt och uppfyller kraven för skyddsklass 2.

Obsah

1. Bezpečnostní pokyny
2. Rozsah dodávky
3. Popis přístroje
4. Použití v souladu s určením
5. Čištění vzduchu
6. Před prvním použitím
7. Aplikace Soehnle Connect
8. Denní používání a provoz
9. Čištění a údržba
10. Výměna filtru
11. Přeprava a skladování
12. Odstraňování chyb
13. Náhradní díly a díly podléhající opotřebení
14. Zákaznický servis Soehnle
15. Další pokyny
16. Záruka
17. Technická data

CS

1. Bezpečnostní pokyny

Před uvedením zařízení Airfresh Clean Connect 500 do provozu si pečlivě přečtete tento návod k obsluze. Zařízení Airfresh Clean Connect 500 není určeno pro komerční využití.

Pozor!

- Před uvedením do provozu je třeba prověřit, zda údaj o napětí souhlasí s místním napětím sítě.
- Toto zařízení smějí používat děti od věku 8 let a osoby s omezenými fyzickými, sensorickými nebo duševními schopnostmi nebo osoby s nedostatkem zkušeností a znalostí pouze v případech, kdy je kontroluje osoba, odpovědná za jejich bezpečnost, od které získají pokyny, jak produkt používat a v případě, že porozumějí možným nebezpečím. Čištění a údržbu nesmějí provádět děti bez dozoru. Děti si s tímto zařízením nesmějí hrát.
- Před převozem vždy zařízení vypínejte a vytaňte síťový kabel ze zásuvky.
- Nikdy zařízení neprovozujte s defektním síťovým konektorem nebo kabelem
- V okolí zařízení Airfresh Clean Connect 500 nerozstříkujte žádné hořlavé materiály, jako jsou např. prostředky proti hmyzu nebo vonné látky.
- Dbejte na to, aby nebyly vstup a výstup vzduchu zakryté.
- Nevkládejte do větracího otvoru zařízení žádné předměty. Může dojít k poškození zařízení nebo k poranění.
- Nepoužívejte ani neskladujte výrobek v místech, kde by mohl spadnout do vany, umývadla vody nebo do jiné kapaliny. Pokud se zařízení nachází ve vodě nebo v jiné kapalině, nikdy pro něj nesahejte. Nesahejte do vody

ani do jiné kapaliny ani v případech, pokud není zařízení v tomto okamžiku zapojeno do sítě. Je zde v případě vlhkosti nebezpečí úderu elektrickým proudem, po připojení zařízení do zásuvky. Poté vlhkost otřete suchým hadrem. Konektoru nebo zařízení se nikdy nedotýkejte vlhkýma rukama.

Pozor!

- Pokud není zásuvka, používaná k provozu zařízení Airfresh Clean Connect 500 řádně připojena, je konektor zařízení horký. Ujistěte se, že používáte k provozu zařízení řádně připojenou zásuvku.
- Nestavte na zařízení Airfresh Clean Connect 500 žádné předměty a nesedejte si na toto zařízení.
- Používejte pouze originální filtry společnosti Soehnle, které jsou určeny pro toto zařízení Airfresh Clean Connect 500.
- Nepoužívejte zařízení Airfresh Clean Connect 500 po použití vykuřovacích prostředků, na ochranu před hmyzem nebo na místech, kde jsou zbytky olejů nebo chemických par nebo kde se vypalovaly vonné tyčinky.
- Nepoužívejte zařízení Airfresh Clean Connect 500 v blízkosti topení, otevřených krbů nebo u zařízení na plyn.
- Na zařízení se nestavte.

2. Rozsah dodávky

1 Soehnle Airfresh Clean Connect 500

1 kombinovaný filtr Soehnle pro Airfresh Clean Connect 500

1 návod k obsluze

3. Popis přístroje

- A:** Ovládací konzole:
- B:** Kryt a výstup vzduchu
- C:** Plášť a vstup vzduchu
- D:** Lampa UV-C
- E:** Kombinovaný filtr (68107)
- F:** Odnímatelné dno pláště
- G:** Šroubový uzávěr

4. Použití v souladu s určením

Zařízení Airfresh Clean Connect 500 slouží výhradně k čištění vzduchu v místnosti.

5. Čištění vzduchu

Pomocí kombinovaného filtru Soehnle odstraníte velké množství nežádoucích částic a pachů z okolního vzduchu. Po zapnutí světla UV-C dochází ke zničení mikroorganismů a virů.

Omývatelný předřazený filtr:

Zachycuje prvotní částice prachu a alergenů.

Filtr EPA / filtr s aktivním uhlím:

Zachycuje prach, kouř, pyl a další alergen. Filtruje z ovzduší zápachy.

Světlo UV-C:

Likviduje mikroorganismy, jako jsou choroboplodné zárodky, viry, bakterie a houby (jako jsou jedovaté plísňe).

6. Před prvním použitím

1. Postavte zařízení visle na pevnou, rovnou podložku. Od každé stěny dodržujte minimální vzdálenost půl metru.
2. Pro zajištění optimálního výkonu zařízení se ujistěte, že nejsou otvory vstupu a výstupu vzduchu blokovány.
3. Zkontrolujte síťový kabel, zda není poškozený.
4. Připojte síťový kabel do zásuvky.

7. Aplikace Soehnle Connect

Chcete-li využívat u vašeho zařízení Soehnle Clean Connect 500 funkce jako jsou dálkové ovládání nebo záznam dat, doporučujeme propojit zařízení s aplikací Soehnle Connect.

1. Aplikaci Soehnle Connect si můžete stáhnout a nainstalovat na vašem chytrém telefonu nebo na tabletu. Chcete-li se dostat přímo do aplikace, naskenujte si QR kód. Nebo ji můžete nalézt také na Google Play nebo v App Store.



Android[™]: ≥ 4.4.4 / iOS[®]: ≥ 9.0 / Bluetooth[®]: ≥ 4.0

2. Aktivujte na vašem chytrém telefonu nebo tabletu Bluetooth[®] a spusťte aplikaci Soehnle Connect. Pokud spouštíte aplikaci prvně, budete automaticky naváděni procesem připojení koncového zařízení Soehnle. Dbejte prosím při spojování na to, že je na vašem zařízení Clean Connect 500 aktivován Bluetooth[®]. Postupujte zde dle bodu "Spojení s Bluetooth[®]"

Pokud jste aplikaci Soehnle Connect již předtím používali, přejděte pro připojení do "Hlavního menu" aplikace a klikněte na "Moje zařízení" a poté na "Přidat zařízení".

8. Denní používání a provoz

PM_{2,5} snímač

Aktuální kvalita vzduchu se neustále zjišťuje a číselně zobrazuje na displeji. Zobrazená hodnota PM_{2,5} je zatížení jemným prachem (50% částic < 2,5µm) v µg/m³. Svítící kruh LED na vrchní straně vám zobrazuje pomocí různých barev aktuální míru:

ČERVENÁ = vysoké zatížení (>150 µg/m³)
RŮŽOVÁ = střední zatížení (101 - 150 µg/m³)
FIALOVÁ = nízké zatížení (51 - 100 µg/m³)
MODRÁ = žádné zatížení (0 - 50 µg/m³)

Zapínání a vypínání



Chcete-li Airfresh Clean Connect 500 zapnout nebo vypnout, stiskněte tlačítko ZAP/VYP (M).

Nastavení doby provozu



Stisknutím tlačítka (L) můžete nastavit požadovanou dobu provozu. Vyberte si mezi 2, 4 a 8 hodinami. Zařízení se po uplynutí této doby automaticky vypne. Vybraná doba provozu se zobrazí na ovládací konzole. Pokud není zvolena žádná provozní doba (nesvítí žádná kontrolka), běží Airfresh Clean Connect 500 v trvalém provozu.

Změna rychlosti ventilátoru



Stiskněte tlačítko (J) a zvolíte tak rychlost ventilátoru a rovněž i požadovanou intenzitu výstupu vzduchu:

**Nízká (I) – Střední (II) –
Vysoká (III)– Turbo (IV)**

Automatický režim



Stisknutím tlačítka (K) se zařízení Clean Connect 500 nastaví do automatického režimu. V tomto režimu nastaví zařízení automaticky rychlost ventilátoru dle kvality vzduchu v dané místnosti. Tímto způsobem zajistíte vždy tu nejlepší možnou kvalitu vzduchu.

Spojení pomocí Bluetooth[®]



Můžete zařízení Airfresh Clean Connect 500 spojit s mobilním zařízením, které podporuje Bluetooth[®], a na kterém je nainstalována aplikace Soehnle Connect.

Stiskněte krátce tlačítko **(I)** na zařízení Clean Connect 500. Uvidíte, zda je *Bluetooth®* zapnutý, pokud se na displeji zařízení Clean Connect 500 rozsvítí symbol . Opětovným stisknutím tlačítka *Bluetooth®* opět vypnete.

Pokud je zařízení Airfresh Clean Connect 500 propojeno s mobilním zařízením, je možné ho ovládat jak pomocí ovládací konzole na plášti, tak i pomocí aplikace Soehnle Connect.

9. Čištění a údržba

Čištění kombinovaného filtru

Pravidelné čištění kombinovaného filtru (1x za měsíc) zaručuje bezporuchový provoz zařízení Airfresh Clean Connect 500 a tu nejvyšší kvalitu ovzduší v místnosti.

Postupujte takto:

1. Před každým čištěním zařízení vypínejte a odpojte síťový konektor.
2. Otočte zařízení za vrchní část a postavte ho obráceně na pevnou podložku **(2.1)**.
3. Otevřete šroubový uzávěr na spodní straně zařízení **(2.2)**.
4. Zvedněte dno pláště **(2.3)**.
5. Vyjměte kombinovaný filtr **(2.4)** a vyčistěte ho. Filtr vložte opět zpět a ujistěte se, že je vložen správně.

Předřazený filtr je na filtru uchycen suchým zipem. Předřazený filtr vyčistěte pod tekoucí vodou. Ujistěte se, že je předřazený filtr suchý a až poté ho uchyťte k EPA filtru. EPA filtr a filtr s aktivním uhlímse mají čistit pouze vysavačem.

6. Zařízení uzavřete a utáhněte šroubový uzávěr. Otočte zařízení opět zpět a postavte ho na pevnou podložku.
7. Zapojte síťový kabel opět do zásuvky a zařízení zapněte.

Čištění pláště

Před každým čištěním zařízení vypínejte a odpojte síťový konektor. Čistěte plášť Airfresh Clean Connect 500 lehce navlhčeným hadříkem.

Lampa UV-C a noční režim



Stiskněte jednou tlačítko **(H)** a zapnete lampu UV-C uvnitř zařízení Airfresh Clean Connect 500 (kontrolka UV-C svítí). Opětovným stisknutím aktivujete noční režim bez nutnosti vypínání lampy UV-C (kontrolka UV-C svítí, kontrolka NIGHT bliká). Dalším stisknutím tlačítka **(H)** můžete lampu UV-C vypnout (kontrolka UV-C je vypnutá, kontrolka NIGHT bliká) nebo nechat vypnuté obě (kontrolka UV-C je vypnutá, kontrolka NIGHT je vypnutá).

Noční režim

V nočním režimu je možné nechat zařízení Airfresh Clean Connect 500 zapnuté, aniž byste byli rušeni dalším světelným zdrojem. Po aktivaci nočního režimu se po krátké době vypnou všechny kontrolky na zařízení, aniž by se zařízení celé vypnulo. Dříve aktivovaná nastavení provozní doby a rychlosti ventilátoru zůstávají zachována. Aktivace nočního režimu je prováděna blikáním kontrolky, než se osvětlení zcela vypne.

Zařízení může být provozováno buď v nočním nebo v automatickém režimu. Není možné, aktivovat oba režimy najednou.

10. Výměna filtru

Kombinovaný filtr by se měl po cca 4320 provozních hodinách vyměnit za nový. Po cca 4320 provozních hodinách se automaticky rozblíká displej výměny filtru (**REPLACE FILTR**) na ovládací konzole zařízení. Používejte pouze originální filtry Soehnle!

Při výměně filtru postupujte následujícím způsobem:

1. Zařízení vypněte a odpojte síťový konektor.
2. Otevřete zařízení dle popisu v kapitole 7 a kombinovaný filtr vyjměte (**2.4**).
3. Vložte nový kombinovaný filtr opět do pláště. Ujistěte se, že je nová filtrační jednotka správně vložena.
4. Zařízení uzavřete a utáhněte šroubový uzávěr. Otočte zařízení opět zpět a postavte ho na pevnou podložku.
5. Zapojte síťový kabel opět do zásuvky a zařízení zapněte.
6. Počítadlo provozních hodin vynulujte stisknutím červeného tlačítka "Reset". Toto tlačítko se nachází za třemi vstupními drážkami na straně produktu (**1.1**). Na obsluhu tohoto tlačítka použijte tenký předmět (např. kancelářskou svorku). Ozve se signální tón a kontrolka displeje výměny filtru zhasne. Počítadlo provozních hodin je nyní opět vynulované.

11. Přeprava a skladování

Přeprava

VÝSTRAHA!

Před přepravou zařízení vždy vypínejte. Vždy vytáhněte síťovou zástrčku ze zásuvky.

Skladování

Před uložením doporučujeme zařízení Airfresh Clean Connect 500 pečlivě vyčistit. Dbejte pro-

sím na to, aby byly všechny díly před uložením čisté a suché. Zařízení Airfresh Clean Connect 500 skladujte na chladném a suchém místě.

12. Odstraňování chyb

Před provedením následujících kontrol zařízení vypněte a vytáhněte síťový konektor.

Problém: Zařízení nefunguje

- Zkontrolujte, zda je zařízení Airfresh Clean Connect 500 připojeno k proudu
- Zkontrolujte, zda filtr správně sedí.
- Zkontrolujte, zda kryt podlahy správně sedí a zda je uchycen pevně šroubovým uzávěrem.

Problém: Slabý proud vzduchu

- Zkontrolujte, zda je filtr čistý. V případě znečištění ho vyčistěte.
- Zkontrolujte, zda jsou otvory přívodu a odvodu vzduchu ucpané nebo blokovány překážkami.

Problém: Nadměrný hluk

- Zkontrolujte, zda se ve ventilátoru nacházejí cizí tělesa a případně je odstraňte.
- Zkontrolujte, zda je filtr čistý. V případě znečištění ho vyčistěte.
- Zkontrolujte, zda filtr správně sedí.
- Zkontrolujte, zda zařízení stojí rovně a stabilně na pevné podložce.

13. Náhradní díly a díly podléhající opotřebení

• 68107 Soehnle filtr pro Airfresh Clean Connect 500

(předřazený filtr, EPA filtr & filtr s aktivním uhlím)

Další náhradní díly je možné objednat přímo u nás. Kontaktujte prosím náš zákaznický servis.

14. Zákaznický servis Soehnle

V případě dotazů či podnětů je vám náš zákaznický servis kdykoliv k dispozici

Horká linka: 00 800 536 36 363 (zdarma)
Po – pá 08:00 – 18:00 hod

Další informace o našich produktech naleznete na www.soehnle.com.

15. Další pokyny

Prohlášení o shodě

Tímto společnost Leifheit AG prohlašuje, že tento výrobek odpovídá základním požadavkům a ostatním odpovídajícím ustanovením aplikovaných evropských směrnic. Prohlášení o shodě najdete na našem webu: www.soehnle.com.

CS

Likvidace použitých elektrických přístrojů



Po uplynutí životnosti přístroj zlikvidujte podle 2012/19/EU – WEEE (Waste Electrical and Electronic Equipment - směrnice evropského parlamentu a rady pro zpětný odběr sta-

rých elektrických a elektronických přístrojů).

Symbol na výrobku nebo jeho obalu upozorňuje, že tento výrobek nesmí být likvidován společně s domácím odpadem, ale že musí být odevzdán na sběrném místě pro recyklaci elektrických a elektronických přístrojů.

Prohlášení o shodě ES



Tímto společnost Soehnle prohlašuje, že přístroj odpovídá základním požadavkům a ostatním odpovídajícím ustanovením směrnic 2014/53/EU. Prohlášení o shodě EU najdete na adrese www.soehnle.com.

16. Záruka

Na tento kvalitativní produkt poskytuje společnost Leifheit AG záruku 2 let od data nákupu (resp. v případě objednání od okamžiku dodání zboží). Nároky vyplývající se záruky musíte uplatnit bezprostředně po objevení závady během záruční doby. Záruka se vztahuje na vlastnosti produktů.

Vyloučeny ze záruky jsou:

1. Závady vyplývající z opotřebení, které je způsobené běžným používáním nebo přirozeným opotřebením,
2. poškození způsobená nevhodným používáním resp. zacházením (např. náraz, pád, úder),
3. poškození způsobená nedodržením pokynů, které se týkají užívání. V případě záručního plnění vám společnost Leifheit, dle vlastního uvážení defektní zařízení buď opraví nebo vy-

mění. Pokud není oprava možná a v sortimentu nebudeme mít identický produkt na výměnu, obdržíte co nejpodobnější výrobek.

Vrácení kupní ceny není v případě uplatnění záruky možné. Tato záruka neposkytuje žádné nároky na odškodnění. Pro uplatnění záruky se obraťte na prodejce, u kterého jste daný výrobek zakoupili a předložte mu defektní produkt a doklad o nákupu (kopii). Tato záruka platí po celém světě. Vaše zákonná práva, obzvláště pak práva ze záruky, platí i nadále a nejsou touto zárukou nijak omezena.

CS

17. Technická data

Číslo položky	68098
Velikost místnosti do	cca 40-50 m ²
Pracovní prostředí	5 °C ~ 40 °C, 10 ~ 95% RH
Provozní napětí	220 – 240 V ~ střídavý proud
Kmitočet proudu	50 / 60Hz
Jmenovitý výkon systému	65 W
Rozměry	270,5 (Ø) x 531,5 (v) mm
Hlasitost	30dB (I), 45dB (II), 55dB (III), 62dB (IV)
Hmotnost	5,0 kg
Vlnová délka UV světla	254 nm
Životnost lampy UV-C	cca 20 000 hodin
Verze bluetooth	4.0
Frekvence pro bluetooth	2400 MHz
Max. výkon bluetooth	100 mW



Přístroj má dvojitou ochrannou izolaci a odpovídá třídě ochrany 2.

Obsah

1. Bezpečnostné upozornenia
2. Rozsah dodávky
3. Popis zariadenia
4. Používanie v súlade s určením
5. Čistenie vzduchu
6. Pred prvým použitím
7. Aplikácia Soehnle Connect
8. Denné používanie a prevádzka
9. Čistenie a ošetrovanie
10. Výmena filtra
11. Transport a skladovanie
12. Odstraňovanie porúch
13. Náhradné diely a diely podliehajúce opotrebovaniu
14. Služba zákazníkom Soehnle
15. Ďalšie upozornenia
16. Poskytnutie záruky
17. Technické údaje

SK

1. Bezpečnostné upozornenia

Pred uvedením čističa vzduchu Airfresh Clean Connect 500 do prevádzky, pozorne prečítajte tento návod na obsluhu. Čistič vzduchu Airfresh Clean Connect 500 nie je určený na komerčné účely.

Pozor!

- Pred uvedením do prevádzky musíte prekontrolovať, či údaj o napätí súhlasí s miestnym sieťovým napätím.
- Toto zariadenie smú používať len deti staršie ako 8 rokov, ako aj osoby s obmedzenými fyzickými, zmyslovými alebo mentálnymi schopnosťami alebo nedostatkom skúseností a vedomostí, ak sú pod dohľadom alebo boli o bezpečnom používaní zariadenia poučené a pochopili z toho vyplývajúce nebezpečenstvá. Deti nesmú vykonávať čistenie a údržbu zariadenia bez dohľadu. Deti sa so zariadením nesmú hrať.
- Zariadenie vždy, skôr než ním budete hýbať alebo ho prenášať, vypnite a vytiahnite sieťový kábel z elektrickej zásuvky.
- Zariadenie neprevádzkujte s poškodenou elektrickou zástrčkou alebo sieťovým káblom.
- V okolí čističa vzduchu Airfresh Clean Connect 500 nerozstrekujte horľavé materiály, napr. prostriedky na ničenie hmyzu alebo vonné látky.
- Dbajte na to, aby prívod a odvod vzduchu neboli zakryté.
- Do otvoru na prívod vzduchu do zariadenia nekladajte žiadne predmety. Môže dôjsť k poškodeniu zariadenia alebo k poraneniu.
- Zariadenie nepoužívajte alebo neskladujte tam, kde by mohlo spadnúť do kúpacej vane, umývadla, vody alebo inej kvapaliny. Nesiahajte po

zariadení, ktoré spadlo do vody, alebo inej kvapaliny. Nesiahajte do vody alebo inej kvapaliny, ani vtedy, keď zariadenie v danom čase nie je pripojené. Pri vlhkosti hrozí nebezpečenstvo zásahu elektrickým prúdom, keď sa zariadenie opäť pripojí na elektrickú zásuvku. Vlhkosť používajte suchou handrou. Zástrčku alebo zariadenie nechytajte mokrymi rukami.

Pozor!

- Ak zásuvka používaná pre prevádzku čističa vzduchu Airfresh Clean Connect 500 nie je riadne pripojená, zástrčka zariadenia sa nadmerne zohreje. Presvedčte sa, že pre zariadenie používate riadne pripojenú elektrickú zásuvku.
- Na čistič vzduchu Airfresh Clean Connect 500 neukladajte žiadne predmety a nikdy naň nesadajte.
- Používajte len originálny filter od spoločnosti Soehnle, ktorý je špeciálne určený pre čistič vzduchu Airfresh Clean Connect 500.
- Čistič vzduchu Airfresh Clean Connect 500 nepoužívajte po použití prchavej chemikálie na ničenie hmyzu alebo na miestach na ktorých sa nachádzajú zvyšky ropných látok, vyskytujú chemické výpary alebo spaľujú vonné tyčinky.
- Čistič vzduchu Airfresh Clean Connect 500 nepoužívajte v blízkosti vykurovacích telies, otvorených krbov alebo plynových spotrebičov.
- Nevystupujte na zariadenie.

2. Rozsah dodávky

1 zariadenie Soehnle Airfresh Clean Connect 500

1 kombinovaný filter Soehnle pre Airfresh Clean Connect 500

1 návod na obsluhu

3. Popis zariadenia

- A:** Riadiaca konzola
- B:** Kryt a odvod vzduchu
- C:** Teleso a prívod vzduchu
- D:** UV-C lampa
- E:** Kombinovaný filter (68107)
- F:** Odnímateľné dno telesa
- G:** Skrutkový uzáver

4. Používanie v súlade s určením

Čistič vzduchu Airfresh Clean Connect 500 slúži výlučne pre čistenie vzduchu v miestnosti.

5. Čistenie vzduchu

Kombinovaným filtrom Soehnle odstránite veľké množstvo neželaných častíc a zápachov zo vzduchu v miestnosti. Pripojením UV-C lampy sa zničia mikroorganizmy a vírusy.

Umývateľný vstupný filter:

zachytáva prvé prachové a alergénne častice.

EPA filter / filter s aktívnym uhlím:

zachytáva prach, dym, peľ a ďalšie alergény, filtruje pachy zo vzduchu.

UV-C lampa:

ničí mikroorganizmy, ako napr. zárodky, vírusy, baktérie a huby (napr. plesňové toxíny).

6. Pred prvým použitím

1. Zariadenie postavte vzpriamene na stabilný, rovný podklad. Umiestnite ho v minimálnej vzdialenosti pol metra od stien.
2. Aby sa zabezpečil optimálny výkon zariadenia, musíte zabezpečiť, aby nedošlo k zablokovaniu otvorov na prívod a výstup vzduchu.
3. Prekontrolujte sieťový kábel, aby ste sa presvedčili, že je nepoškodený.
4. Sieťový kábel pripojte do elektrickej zásuvky.

7. Aplikácia Soehnle Connect

Aby ste mohli využívať funkcie diaľkového ovládania alebo zaznamenávanie vášho čističa vzduchu Soehnle Clean Connect 500 odporúčame zariadenie spojiť prostredníctvom aplikácie Soehnle Connect.

1. Na váš smartfón alebo tablet načítajte a inštalujte bezplatnú aplikáciu Soehnle Connect. Aby ste sa dostali priamo k aplikácii, oskenujte kód QR. Alternatívne aplikáciu nájdete aj na Google Play alebo v App Store.



Android®: ≥ 4.4.4 / iOS®: ≥ 9.0 / Bluetooth®: ≥ 4.0

2. Na vašom smartfóne alebo tablete aktivujte Bluetooth® a spustte aplikáciu Soehnle Connect. Keď spustíte aplikáciu prvýkrát, budete automaticky sprevádzaný procesom spojenia koncového zariadenia Soehnle. Pri spojení dbajte na to, aby bol na vašom čističi vzduchu Clean Connect 500 aktivovaný Bluetooth®. K tomu venujte pozornosť bodu „Spojenie pomocou Bluetooth®“.

Ak ste už aplikáciu Soehnle Connect používali, prejdite na spojenie v aplikácii do „hlavnej ponuky“ a aktivujte „moje zariadenia“ a potom „pridať zariadenie“

8. Denné používanie a prevádzka

Senzor PM 2,5

Aktuálna kvalita vzduchu sa neustále zisťuje a numericky zobrazuje na displeji. Zobrazovaná hodnota PM 2,5 je znečistenie jemnými pracho-

vými časticami (50% častíc < 2,5µm) v µg/m³. Svetiaci krúžok LED na hornej strane vám rôznymi farbami zobrazuje aktuálny stupeň:

- ČERVENÁ** = vysoké zaťaženie (>150 µg/m³)
- RUŽOVÁ** = stredné zaťaženie (101 - 150 µg/m³)
- FIALOVÁ** = nízke zaťaženie (51 - 100 µg/m³)
- MODRÁ** = žiadne zaťaženie (0 - 50 µg/m³)

Zapnutie a vypnutie



Aby ste čistič vzduchu Airfresh Clean Connect 500 zapli alebo vypli, stlačte tlačidlo ZAP/VYP (**M**).

Nastavenie doby prevádzky



Stlačením tlačidla (**L**) môžete nastaviť požadovanú dobu prevádzky. Dobu prevádzky môžete zvoliť medzi 2, 4 a 8 hodinami. Zariadenie sa po uplynutí doby automaticky vypne. Zvolená doba prevádzky sa zobrazí na riadiacej konzole. Ak nie je zvolená žiadna prevádzková doba (nesvieti žiadna kontrolka) čistič vzduchu Airfresh Clean Connect 500 je v trvalej prevádzke.

Zmena rýchlosti ventilátora



Pre voľbu rýchlosti ventilátora a tým aj požadovanej intenzity produkcie vzduchu stlačte tlačidlo (**J**):

- Nízka (I) – Stredná (II) – Vysoká (III) – Turbo (IV)**

Automatická prevádzka



Stlačením tlačidla (**K**) sa čistič vzduchu Clean Connect 500 uvedie do automatickej prevádzky. V tejto prevádzke sa prispôbi zariadenie automaticky rýchlosť vzduchu vo vzťahu ku kvalite vzduchu v miestnosti. Takto dosiahnete vždy najlepšiu možnú kvalitu vzduchu.

Spojenie pomocou **Bluetooth®**



Čistič vzduchu Airfresh Clean Connect 500 môžete spojiť s mobilným zariadením s podporou **Bluetooth®**, na ktorom je nainštalovaná aplikácia Soehnle Connect. K tomu na vašom čističi vzduchu Airfresh Clean Connect 500 krátko stlačte tlačidlo **(I)**. Môžete vidieť či je funkcia **Bluetooth®** zapnutá keď sa na displeji čističa vzduchu Clean Connect 500 rozsvieti symbol . Opätovným stlačením tlačidla funkciu **Bluetooth®** zase vypnete.

Ak je čistič vzduchu Airfresh Clean Connect 500 spojený s mobilným zariadením, môže byť ovládaný buď prostredníctvom riadiacej konzoly na telese, ako aj aplikáciou Soehnle Connect.

UV-C lampa a nočný režim



Stlačte tlačidlo **(H)** raz aby ste zapli UV-C lampu vo vnútri čističa vzduchu Airfresh Clean Connect 500 (svieti kontrolka UV-C). Opätovným stlačením aktivujete nočný režim bez vypnutia UV-C lampy (kontrolka UV-C svieti, kontrolka NIGHT bliká). Ďalším stlačením tlačidla **(H)** môžete vypnúť UV-C lampu (kontrolka UV-C je vypnutá, kontrolka NIGHT bliká) alebo obidve vypnúť (kontrolka UV-C je vypnutá, kontrolka NIGHT je vypnutá).

V nočnom režime

môžete čistič vzduchu Airfresh Clean Connect 500 nechať v prevádzke, bez akéhokoľvek vyrušovania dodatočnými svetelnými zdrojmi. Ak aktivujete nočný režim, tak sa po krátkej dobe vypnú všetky kontrolky na zariadení bez toho, aby sa vyplo zariadenie. Predtým aktivované nastavenia doby prevádzky a rýchlosti ventilátora zostávajú zachované. Aktivovanie nočného režimu sa začne blikaním kon-

troly skôr, než sa osvetlenie úplne vypne.

Zariadenie môže byť prevádzkované buď v nočnej alebo automatickej prevádzke. Obidva prevádzkové režimy nie je možné používať súčasne.

9. Čistenie a ošetrovanie

Čistenie kombinovaného filtra

Pravidelné čistenie kombinovaného filtra (1x za mesiac) zaručuje bezporuchovú prevádzku čističa vzduchu Airfresh Clean Connect 500.

Postupujte nasledovne:

1. Pred každým čistením vypnite zariadenie a vyťahnite elektrickú zástrčku.
 2. Otočte zariadenie na hlavu a postavte ho naopak na pevný podklad **(2.1)**.
 3. Otvorte skrutkový uzáver na spodnej strane zariadenia **(2.2)**.
 4. Odoberte dno telesa **(2.3)**.
 5. Odoberte kombinovaný filter **(2.4)** a vyčistite ho. Filter zase vložte a presvedčte sa, že je založený správne.
-
- Vstupný filter je na filter pripevnený suchým zipsom. Vstupný filter vyčistíte pod tečúcou vodou. Presvedčte sa, že vstupný filter je suchý, skôr než ho zase upevníte na filtri EPA. Filter EPA a filter s aktívnym uhlím smiete čistiť len vstávačom prachu.*
-
6. Zatvorte zariadenie a pevne utiahnite skrutkový uzáver. Otočte zariadenie zase do správnej polohy a postavte ho na pevný podklad.
 7. Opäť pripojte sieťový kábel do elektrickej zásuvky a zariadenie zapnite.

SK

Vyčistenie telesa

Pred každým čistením vypnite zariadenie a vyťahnite elektrickú zástrčku. Vyčistte teleso čističa vzduchu Airfresh Clean Connect 500 mierne navlhčenou handrou.

10. Výmena filtra

Kombinovaný filter musíte po približne 4320 prevádzkových hodinách vymeniť za nový. Po približne 4 320 prevádzkových hodinách bliká automaticky na radiacej konzole indikácia výmeny filtra (**REPLACE FILTER**). Používajte výlučne originálny filter Soehnle!

SK

Pri výmene filtra postupujte nasledovne:

1. Vypnite zariadenie a vyťahnite elektrickú zástrčku.
2. Otvorte zariadenie ako je popísané v kapitole 7 a odoberte kombinovaný filter (**2.4**).
3. Do telesa vložte nový kombinovaný filter. Presvedčte sa, že je nová filtračná jednotka vložená správne.
4. Zatvorte zariadenie a pevne utiahnite skrutkový uzáver. Otočte zariadenie zase do správnej polohy a postavte ho na pevný podklad.
5. Opäť pripojte sieťový kábel na elektrickú zásuvku a zariadenie zapnite.
6. Stlačte tlačidlo „Reset Taste“ pre obnovu (vynulovanie) počítadla prevádzkových hodín. Tlačidlo sa nachádza za troma prístupovými portami na boku zariadenia (**1.1**). Za účelom stlačenia tlačidla použite, prosím, tenký predmet (napr. kancelársku sponku). Ozve sa zvukový signál a kontrolka indikácie výmeny filtra zhasne. Počítadlo prevádzkových hodín je teraz zase vynulované.

11. Transport a skladovanie

Transport

VÝSTRAHA!

Zariadenie pred transportom vypnite. Vždy vyťahnite zástrčku z elektrickej zásuvky.

Skladovanie

Odporúčame starostlivé vyčistenie vášho čističa vzduchu Airfresh Clean Connect 500 skôr, než zariadenie uskladníte. Dbajte, prosím, na to, aby boli všetky diely pred uskladnením čisté a suché. Čistič vzduchu Airfresh Clean Connect 500 skladujte na chladnom a suchom mieste.

12. Odstraňovanie porúch

Skôr, než vykonáte nasledujúce kontroly, vypnite zariadenie a vyťahnite elektrickú zástrčku.

Problém: Zariadenie nefunguje

- Prekontrolujte, či je čistič vzduchu Airfresh Clean Connect 500 pripojený na zdroj elektrického prúdu.
- Prekontrolujte, či je filter vložený v správnej polohe
- Prekontrolujte, či je poklop dna správne uložený a či je pevne zatvorený skrutkovým uzáverom.

Problém: Nedostatočný prúd vzduchu

- Prekontrolujte, či je filter čistý. Pri znečistení filter vyčistte.
- Prekontrolujte, či otvory pre prívod a odvod vzduchu nie sú upchaté alebo blokové.

Problém: Nadmerná hlučnosť

- Prekontrolujte, či sa vo ventilátore nenachádzajú cudzie telesá a v prípade potreby ich odstráňte.
- Prekontrolujte, či je filter čistý. Pri znečistení filter vyčistte.

- Prekontrolujte, či je filter vložený v správnej polohe
- Prekontrolujte, či je zariadenie uložené bezpečne a vodorovne na pevnom podklade.

13. Náhradné diely a diely podliehajúce opotrebovaniu

- **68107 Soehnle filter pre čistič vzduchu Airfresh Clean Connect 500**
(vstupný filter, filter EPA a filter s aktívnym uhlím)

Ďalšie náhradné diely môžete objednať priamo u nás. Kontaktujte naše služby zákazníkom.

14. Služba zákazníkom Soehnle

Vaše otázky a pripomienky vám ochotne zodpovie naša služba spotrebiteľom.

Poradenská linka: 00 800 536 36 363
(bezplatne)

Po – Pi, 08:00 – 18:00 hod.

Bližšie informácie o našich výrobkoch nájdete na www.soehnle.com.

15. Ďalšie upozornenia

Vyhlásenie o zhode

Spoločnosť Leifheit AG prehlasuje, že tento výrobok je v zhode so základnými požiadavkami a ostatnými platnými ustanoveniami európskych smerníc, ktoré sa musia uplatniť. Vyhlásenie o zhode sa nachádza na internetovej stránke: www.soehnle.com.

Zneškodnenie používaných elektrických výrobkov



Výrobok zneškodnite, prosím, po uplynutí jeho životnosti v súlade so smernicou o odpade z elektrických a elektronických zariadení 2012/19/EU - WEEE (Waste Electrical and Electronic Equipment).

Symbol na výrobku alebo jeho obale poukazuje na to, že tento výrobok sa nesmie zneškodňovať ako bežný komunálny odpad, ale sa musí odovzdať na zbernom mieste na recykláciu elektrických a elektronických zariadení.

Konformita ES

CE Spoločnosť SOEHNLE týmto vyhlasuje, že prístroj spĺňa základné požiadavky a ostatné príslušné ustanovenia smerníc 2014/53/EÚ. Vyhlásenie o zhode EÚ nájdete na internetovej stránke www.soehnle.com.

16. Poskytnutie záruky

Na uvedený akostný výrobok vám spoločnosť Leifheit AG poskytuje 2-ročnú záruku odo dňa kúpy (príp. Pri objednávke od prijatia tovaru). Nároky na plnenie zo záruky musíte uplatniť bezprostredne po výskyte poruchy v rámci záručnej doby. Poskytnutie záruky sa vzťahuje na charakter výrobkov.

Z poskytnutia záruky sú vylúčené:

1. Používaním podmienené alebo iné prirodzeným používaním spôsobené nedostatky z opotrebovania.
2. Škody spôsobené neodborným používaním príp. zaochádzaním (napr. úderom, nárazom, pádom).
3. Škody spôsobené nerešpektovaním stanovenej pokynov pre obsluhu. V prípade predmetu záručného plnenia vám spoločnosť Lei-

fheit podľa vlastného uváženia zabezpečí buď opravu poškodených dielov, alebo výmenu výrobku. Ak nie je možné vykonať opravu a ak pre účely výmeny už viac nie je k dispozícii daný sortiment, dostanete podľa možnosti rovnocenný náhradný výrobok.

Vrátenie kúpnej ceny v prípade predmetu záručného plnenia nie je možné. Toto poskytnutie záruky okrem toho nezaručuje žiadne nároky na náhradu škody. Pre uplatnenie záručného plnenia sa obráťte, prosím, pri predložení poškodeného výrobku a dokladu o zakúpení (kópie) na príslušného predajcu, u ktorého ste výrobok zakúpili. Toto záručné plnenie je platné na celom svete. Vaše zákonné nároky, zvlášť práva pre poskytnutie záruky, pre vás platia naďalej, a nebudú pre tento predmet záručného plnenia obmedzené.

SK

17. Technické údaje

Číslo výrobku	68098
Veľkosť priestoru do	cca. 40-50 m ²
Pracovné prostredie	5 °C ~ 40 °C, 10 ~ 95% RV
Rozsah prevádzkového napätia	220 – 240 V ~ striedavý prúd
Frekvencia elektrickej siete	50 / 60Hz
Menovitý výkon systému	65 W
Rozmery	270,5 (Ø) x 531,5 (v) mm
Síla zvuku	30dB (I), 45dB (II), 55dB (III), 62dB (IV)
Hmotnosť	5,0 kg
Vlnová dĺžka UV svetla	254 nm
Životnosť UV-C lampy	približne 20 000 hodín
Verzia Bluetooth	4.0
Frekvencia Bluetooth	2400 MHz.
Max. Bluetooth výkon	100 mW



Výrobok má dvojitú ochrannú izoláciu a zodpovedá triede ochrany 2.

Spis treści

1. Wskazówki bezpieczeństwa
2. Zakres dostawy
3. Opis urządzenia
4. Stosowanie zgodne z przeznaczeniem
5. Oczyszczanie powietrza
6. Przed pierwszym użyciem
7. Aplikacja Soehnle Connect
8. Codzienne użytkowanie i eksploatacja
9. Czyszczenie i pielęgnacja
10. Wymiana filtra
11. Transport i przechowywanie
12. Usuwanie usterek
13. Części zamienne i zużywalne
14. Obsługa klienta firmy Soehnle
15. Pozostałe informacje
16. Rękojmia
17. Dane techniczne

PL

1. Wskazówki bezpieczeństwa

Przed uruchomieniem urządzenia Airfresh Clean Connect 500 należy dokładnie przeczytać niniejszą instrukcję obsługi. Urządzenie Airfresh Clean Connect 500 nie jest przeznaczone do użytku przemysłowego.

Uwaga!

- Przed uruchomieniem urządzenia należy sprawdzić, czy podane na nim napięcie jest zgodne z lokalnym napięciem sieciowym.
- Urządzenie może być używane przez dzieci, które ukończyły 8. rok życia, oraz przez osoby o ograniczonych zdolnościach fizycznych, sensorycznych czy mentalnych lub takie, którym brakuje doświadczenia i wiedzy, tylko pod warunkiem, że będą nadzorowane lub zostały pouczone na temat bezpiecznego użytkowania urządzenia oraz zrozumiały zagrożenia wynikające z posługiwania się nim. Czyszczenie oraz konserwacja nie mogą być przeprowadzane przez dzieci pozostawione bez nadzoru. Dzieciom nie wolno bawić się urządzeniem.
- Przed przystąpieniem do przemieszczania lub transportowania urządzenia należy je zawsze wyłączyć i wyciągnąć kabel zasilający z gniazda wtykowego.
- Nie używać urządzenia z uszkodzoną wtyczką lub uszkodzonym kablem zasilającym.
- Nie rozpylać żadnych substancji palnych, takich jak np. środki owadobójcze lub substancje zapachowe w pobliżu urządzenia Airfresh Clean Connect 500.
- Należy dopilnować, żeby otwory wlotowe i wylotowe powietrza nie były zakryte.
- Nie wkładać żadnych przedmiotów do otworów wlotowych powietrza w urządzeniu. Mo-

głoby to doprowadzić do uszkodzenia urządzenia lub spowodować obrażenia.

- Nie należy użytkować ani przechowywać urządzenia w miejscach, w których mogłoby wpaść do wanny, umywalki, wody lub innej cieczy. Nie sięgać po urządzenie, które wpadło do wody lub innej cieczy. Nie sięgać po urządzenie do wody lub innej cieczy, nawet jeśli urządzenie nie jest w tym momencie podłączone. W przypadku kontaktu z wilgocią istnieje niebezpieczeństwo porażenia prądem po ponownym podłączeniu urządzenia do gniazda wtykowego. Powierzchnie pokryte wilgocią należy wyczyścić za pomocą suchej ściereczki. Nie wolno dotykać wtyczki ani urządzenia mokrymi rękami.

Ostrożnie!

- Jeżeli gniazdo wtykowe używane przy eksploatacji urządzenia Airfresh Clean Connect 500 nie jest prawidłowo podłączone, wtyczka urządzenia robi się gorąca. Należy upewnić się, że gniazdo wtykowe używane przy eksploatacji urządzenia jest prawidłowo podłączone.
- Nie stawiać żadnych przedmiotów na urządzeniu Airfresh Clean Connect 500 ani nie siać na nim.
- Należy używać wyłącznie oryginalnego filtra firmy Soehnle, który jest specjalnie dostosowany do urządzenia Airfresh Clean Connect 500.
- Nie używać urządzenia Airfresh Clean Connect 500 po użyciu środków owadobójczych zadymiających ani w miejscach, w których znajdują się pozostałości oleju lub opary chemiczne lub gdzie palone są kadzidełka.
- Nie używać urządzenia Airfresh Clean Connect 500 w pobliżu grzejników, kominków otwartych ani urządzeń zasilanych gazem.
- Nie stawiać na urządzeniu.

2. Zakres dostawy

- 1 urządzenie Airfresh Clean Connect 500 firmy Soehnle
- 1 filtr kombinowany do urządzenia Airfresh Clean Connect 500 firmy Soehnle
- 1 instrukcja obsługi

3. Opis urządzenia

- A:** Konsola sterująca
- B:** Pokrywa i otwór wylotowy powietrza
- C:** Obudowa i otwór wlotowy powietrza
- D:** Lampa UV-C
- E:** Filtr kombinowany (68107)
- F:** demontowane dno obudowy
- G:** Zamknięcie gwintowe

PL

4. Stosowanie zgodne z przeznaczeniem

Urządzenie Airfresh Clean Connect 500 służy wyłącznie do oczyszczania powietrza w pomieszczeniu.

5. Oczyszczanie powietrza

Zastosowany filtr kombinowany firmy Soehnle oczyszcza powietrze w pomieszczeniu z licznych niepożądanych cząsteczek i zapachów. Promieniowanie UV-C niszczy mikroorganizmy i wirusy.

Zmywalny filtr wstępny:

Dokonuje wstępnej filtracji i pochłania większe cząsteczki kurzu i alergenów.

Filtr EPA / filtr z węglem aktywnym:

Pochłania kurz, dym, pyłki i inne alergeny. Odfiltruje z powietrza zapachy.

Promieniowanie UV-C:

Niszczy mikroorganizmy takie jak drobnoustroje, wirusy, bakterie i grzyby (np. toksyny pleśni).

6. Przed pierwszym użyciem

1. Urządzenie należy ustawić w pozycji pionowej na stabilnym i równym podłożu. Należy zachować co najmniej pół metra odległości od ściany.
2. Aby zapewnić optymalne działanie urządzenia, należy upewnić się, że otwory wlotowe i wylotowe powietrza nie są zablokowane.
3. Sprawdzić kabel zasilający i upewnić się, że nie jest uszkodzony.
4. Podłączyć kabel zasilający do gniazda wtykowego.

7. Aplikacja Soehnle Connect

Aby móc korzystać z funkcji urządzenia Soehnle Clean Connect 500, takich jak zdalne sterowanie lub zapisywanie danych, zaleca się powiązanie urządzenia z aplikacją Soehnle Connect.

1. Pobrać i zainstalować darmową aplikację Soehnle Connect na smartfonie lub tablecie. W tym celu można zeskanować kod QR, aby przejść bezpośrednio do aplikacji. Aplikację można również znaleźć w Google Play lub w App Store.



Android™: ≥ 4.4.4 / iOS®: ≥ 9.0 / Bluetooth®: ≥ 4.0

2. Włączyć funkcję *Bluetooth*® w smartfonie lub tablecie i uruchomić aplikację Soehnle Connect. Jeżeli aplikacja uruchamiana jest po raz pierwszy, będą Państwo automatycznie prowadzeni przez proces łączenia z urządzeniem końcowym Soehnle. Podczas łączenia należy zwrócić uwagę, aby aktywować usługę *Bluetooth*® w swoim urządzeniu Clean Connect 500. Należy uwzględnić wskazówki

zawarte w punkcie „Połączenie *Bluetooth*®”

Jeżeli aplikacja Soehnle Connect była już używana, w celu nawiązania połączenia należy otworzyć „Menu główne”, nacisnąć „Moje urządzenia”, a następnie „Dodaj urządzenie”.

8. Codzienne użytkowanie i eksploatacja

Czujnik pyłu PM 2,5

Aktualna jakość powietrza jest stale badana i wyświetlana liczbowo na wyświetlaczu. Wyświetlana wartość pyłu PM 2,5 oznacza koncentrację pyłu zawieszonego (50% cząsteczek < 2,5 µm) w µg/m³. Świecący pierścień LED na wierzchniej stronie wskazuje aktualny poziom za pomocą różnych kolorów:

CZERWONY = duża koncentracja (> 150 µg/m³)

RÓŻOWY = umiarkowana koncentracja (101 – 150 µg/m³)

FIOLETOWY = niewielka koncentracja (51 – 100 µg/m³)

NIEBIESKI = brak koncentracji (0-50 µg/m³)

Włączanie i wyłączanie



Aby włączyć lub wyłączyć urządzenie Airfresh Clean Connect 500, należy nacisnąć przycisk WŁ./WYŁ. **(M)**.

Ustawianie czasu eksploatacji



Aby ustawić żądany czas eksploatacji, należy nacisnąć przycisk **(L)**. Należy wybrać czas eksploatacji wynoszący 2, 4 lub 8 godzin. Po upływie tego czasu urządzenie wyłączy się automatycznie. Wybrany czas działania zostanie wyświetlony na konsoli sterującej. Jeżeli nie wybrano żadnego czasu eksploatacji (nie świeci się lampka kontrolna), urządzenie Airfresh Clean Connect 500 pracuje w trybie ciągłym.

Zmiana prędkości pracy wentylatora



Nacisnąć przycisk **(J)**, aby wybrać prędkość pracy wentylatora, a tym samym żądane natężenie wyrzutu powietrza:

**Mała (I) — średnia (II) —
duża (III) — turbo (IV)**

Tryb automatyczny



Po naciśnięciu przycisku **(K)** urządzenie Clean Connect 500 przejdzie w tryb automatyczny. W tym trybie urządzenie automatycznie dopasowuje prędkość pracy wentylatora w zależności od jakości powietrza w pomieszczeniu. W ten sposób osiągnięcie Państwo najlepszą możliwą jakość powietrza.

Połączenie *Bluetooth*[®]



Urządzenie Airfresh Clean Connect 500 można połączyć z urządzeniem mobilnym z funkcją *Bluetooth*[®]. Na urządzeniu mobilnym musi być zainstalowana aplikacja Soehnle Connect. W tym celu należy nacisnąć przycisk **(I)** na urządzeniu Clean Connect 500. Po zaświeceniu się symbolu  na wyświetlaczu urządzenia Clean Connect 500 można sprawdzić, czy funkcja *Bluetooth*[®] jest włączona. Aby wyłączyć funkcję *Bluetooth*[®], należy ponownie nacisnąć przycisk.

Po powiązaniu urządzenia Airfresh Clean Connect 500 z urządzeniem mobilnym możliwe jest sterowanie zarówno za pośrednictwem konsoli sterującej na obudowie, jak również aplikacji Soehnle Connect.

Lampa UV-C i tryb nocny



Aby wyłączyć lampę UV-C we wnętrzu Airfresh Clean Connect 500, należy nacisnąć przycisk **(H)** (lampka kontrolna UV-C świeci się). Ponowne naciśnięcie powoduje aktywowanie trybu nocnego bez

wyłączenia lampy UV-C (lampka kontrolna lampy UV-C świeci się, lampka kontrolna trybu nocnego NIGHT miga). Przez dalsze naciskanie przycisku **(H)** można wyłączyć lampę UV-C (lampka kontrolna lampy UV-C jest wyłączona, lampka kontrolna trybu nocnego NIGHT miga) lub wyłączyć obie funkcje (lampka kontrolna UV-C jest wyłączona, lampka kontrolna trybu nocnego NIGHT jest wyłączona).

Tryb nocny

W trybie nocnym urządzenie Airfresh Clean Connect 500 pracuje, nie powodując zakłóceń ze strony dodatkowych źródeł światła. Po aktywowaniu trybu nocnego wszystkie lampki kontrolne na urządzeniu wyłączają się po krótkim czasie, a urządzenie pozostaje włączone. Wprowadzone wcześniej ustawienia dotyczące czasu eksploatacji i prędkości pracy wentylatora zostają zachowane. Zanim oświetlenie całkowicie się wyłączy, aktywowanie trybu nocnego sygnalizowane jest przez miganie lampki kontrolnej.

Urządzenie może działać w trybie nocnym lub w trybie automatycznym. Tryby te nie mogą być uruchamiane jednocześnie.

9. Czyszczenie i pielęgnacja

Czyszczenie filtra kombinowanego

Regularne czyszczenie filtra kombinowanego (1 raz w miesiącu) zapewnia bezusterkową eksploatację urządzenia Airfresh Clean Connect 500 oraz najwyższą jakość powietrza w pomieszczeniu.

Należy postępować w następujący sposób:

1. Przed przystąpieniem do czyszczenia należy zawsze wyłączyć urządzenie i wyciągnąć wtyczkę.

2. Obrócić urządzenie, tak aby spód znajdował się na górze, i postawić je na stabilnym podłożu (2.1).
 3. Otworzyć zamknięcie gwintowe na spodzie urządzenia (2.2).
 4. Podnieść dno obudowy (2.3).
 5. Wyjąć filtr kombinowany (2.4) i oczyścić go. Ponownie włożyć filtr i upewnić się, że jest prawidłowo umieszczony.
-
- Filtr wstępny jest zamocowany do filtra za pomocą zapiecia na rzep. Filtr wstępny czyścić pod bieżącą wodą. Przed zamontowaniem filtra wstępnego do filtra EPA upewnić się, że filtr wstępny jest suchy. Filtr EPA i filtr z węglem aktywnym należy czyścić tylko za pomocą odkurzacza.***
6. Zamknąć urządzenie i dokręcić zamknięcie gwintowe. Obrócić urządzenie z powrotem, tak aby spód znajdował się na dole, i postawić je na stabilnym podłożu.
 7. Ponownie podłączyć kabel zasilający do gniazda wtykowego i włączyć urządzenie.

PL

Czyszczenie obudowy

Przed przystąpieniem do czyszczenia należy zawsze wyłączyć urządzenie i wyciągnąć wtyczkę. Obudowę urządzenia Airfresh Clean Connect 500 należy czyścić lekko wilgotną ściereczką.

10. Wymiana filtra

Filtr kombinowany należy wymieniać na nowy co ok. 4320 roboczogodzin. Po upływie ok. 4320 roboczogodzin na wierzchniej stronie automatycznie zaczyna migać wskaźnik wymiany filtra (**REPLACE FILTER**) na konsoli sterującej urządzenia. Należy stosować wyłącznie oryginalne filtry firmy Soehnle!

Aby wymienić filtr, należy postępować w następujący sposób:

1. Wyłączyć urządzenie i wyciągnąć wtyczkę.

2. Otworzyć urządzenie zgodnie z opisem w rozdziale 7 i wyjąć filtr kombinowany (2.4).
3. Umieścić w obudowie nowy filtr kombinowany. Upewnić się, że nowa jednostka filtrująca jest prawidłowo włożona.
4. Zamknąć urządzenie i dokręcić zamknięcie gwintowe. Obrócić urządzenie z powrotem, tak aby spód znajdował się na dole, i postawić je na stabilnym podłożu.
5. Ponownie podłączyć kabel zasilający do gniazda wtykowego i włączyć urządzenie.
6. Nacisnąć czerwony przycisk „Reset”, aby wyzerować licznik roboczogodzin. Przycisk ten znajduje się za trzema gniazdami dostępowymi z boku produktu (1.1). Aby nacisnąć przycisk, należy użyć cienkiego przedmiotu (np. spinacza). Rozbrzmiewa sygnał dźwiękowy i lampka kontrolna wskaźnika wymiany filtra gaśnie. Licznik roboczogodzin jest wyzerowany.

11. Transport i przechowywanie

Transport

OSTRZEŻENIE!

Przed przystąpieniem do transportu należy zawsze wyłączyć urządzenie. Zawsze należy wyciągnąć wtyczkę z gniazda wtykowego.

Przechowywanie

Przed odłożeniem na miejsce przechowywania zaleca się dokładne wyczyszczenie urządzenia Airfresh Clean Connect 500. Należy dopilnować, aby wszystkie części urządzenia przed odłożeniem go na miejsce przechowywania były czyste i suche. Urządzenie Airfresh Clean Connect 500 należy przechowywać w suchym i chłodnym miejscu.

12. Usuwanie usterek

Przed przystąpieniem do następujących czynności kontrolnych należy wyłączyć urządzenie i wyciągnąć wtyczkę.

Problem: Urządzenie nie działa.

- Sprawdzić, czy urządzenie Airfresh Clean Connect 500 jest podłączone do źródła prądu.
- Sprawdzić, czy filtr jest prawidłowo włożony.
- Sprawdzić, czy osłona dna jest prawidłowo założona i czy zamknięcie gwintowe jest prawidłowo zamknięte.

Problem: Niewystarczający strumień powietrza

- Sprawdzić, czy filtr jest czysty. W przypadku zabrudzenia należy go wyczyścić.
- Sprawdzić, czy otwory wlotowe i wylotowe powietrza nie są zatkane lub czy nie są zasłonięte.

Problem: Nadmierny hałas

- Sprawdzić, czy w wentylatorze nie znajdują się ciała obce, w razie potrzeby usunąć je.
- Sprawdzić, czy filtr jest czysty. W przypadku zabrudzenia należy go wyczyścić.
- Sprawdzić, czy filtr jest prawidłowo włożony.
- Sprawdzić, czy urządzenie jest ustawione na równym podłożu i czy stoi stabilnie.

13. Części zamienne i zużywalne

• 68107 filtr firmy Soehnle do Airfresh Clean Connect 500

(filtr wstępny, filtr EPA i filtr z węglem aktywnym)

Pozostałe części zamienne można zamawiać bezpośrednio w naszej firmie. Należy skontaktować się z działem obsługi klienta.

14. Obsługa klienta firmy Soehnle

W razie pytań i sugestii należy kontaktować się z serwisem użytkownika.

Infolinia: 00 800 536 36 363

(bezpłatna na terenie Niemiec)

pon.-pt., 08:00–18:00

Pozostałe informacje na temat naszych produktów można znaleźć pod adresem www.soehnle.com.

15. Pozostałe informacje

Deklaracja zgodności

Firma Leifheit AG oświadcza niniejszym, że ten produkt jest zgodny z zasadniczymi wymaganiami i pozostałymi odnośnymi postanowieniami mających zastosowanie dyrektyw europejskich. Deklaracje zgodności dostępne są na stronie internetowej: www.soehnle.com.

PL

Utylizacja zużytych urządzeń elektrycznych



Po upływie okresu użytkowania produktu należy poddać go utylizacji zgodnie z rozporządzeniem 2012/19/UE w sprawie zużytego sprzętu elektrycznego i elektronicznego – WEEE

(Waste Electrical and Electronic Equipment).

Umieszczony na produkcie lub jego opakowaniu symbol oznacza, że ten produkt nie może być traktowany jako odpad gospodarstwa domowego, lecz powinno się go dostarczyć do odpowiedniego punktu zbiórki sprzętu elektrycznego i elektronicznego.

Deklaracja zgodności WE



Firma Soehnle oświadcza niniejszym, że to urządzenie jest zgodne z zasadniczymi wymaganiami i pozostałymi odnośnymi postanowieniami dyrektywy 2014/53/UE. Deklarację zgodności UE znaleźć można na stronie www.soehnle.com.

16. Rękojmia

Na niniejszy produkt wysokiej jakości firma Leifheit AG udziela dwuletniej rękojmi od daty zakupu (lub, w przypadku zamówień, od momentu otrzymania towaru). Roszczeń z tytułu rękojmi należy dochodzić w czasie trwania okresu rękojmi, niezwłocznie po wystąpieniu uszkodzenia. Rękojmia obejmuje zachowanie właściwości produktów.

Rękojmia nie obejmuje:

1. uszkodzeń powstałych w wyniku użytkowania lub naturalnego zużycia,
2. szkód powstałych w wyniku niewłaściwego użytkowania lub obchodzenia się z produktem (np. uderzenie, upadek),
3. szkód powstałych w wyniku niestosowania się do podanych wskazówek dotyczących obsługi. W przypadku uznania roszczenia z tytułu

rękojmi przez firmę Leifheit klientowi przysługuje naprawa uszkodzonej części lub wymiana produktu według uznania producenta. W przypadku gdy wykonanie naprawy nie jest możliwe, a identyczny produkt nie jest już dostępny w asortymencie, otrzymają Państwo produkt ekwiwalentny.

W przypadku uznania roszczenia z tytułu rękojmi nie jest możliwy zwrot ceny zakupu. Ponadto rękojmia nie obejmuje roszczeń o odszkodowanie. Aby skorzystać z rękojmi, należy zgłosić się do punktu sprzedaży, w którym produkt został zakupiony, i przedłożyć uszkodzony produkt oraz dowód zakupu (kopia). Rękojmia obowiązuje na całym świecie. Oprócz tego przysługują Państwu ustawowe prawa, w szczególności prawa dotyczące rękojmi, które nie są ograniczone niniejszą rękojmią.

PL

17. Dane techniczne

Numer artykułu	68098
Maks. powierzchnia pomieszczenia	ok. 40–50 m ²
Środowisko pracy	5°C ~ 40°C, 10 ~ 95% wilg. wzgl.
Zakres napięcia roboczego	220–240 V AC
Częstotliwość sieciowa	50 / 60 Hz
Moc znamionowa systemu	65 W
Wymiary	270,5 (Ø) × 531,5 (WYS.) mm
Natężenie dźwięku	30 dB (I), 45 dB (II), 55 dB (III), 62 dB (IV)
Masa	5,0 kg
Długość fal promieniowania UV	254 nm
Żywotność lampy UV-C	ok. 20 000 godzin
Wersja Bluetooth	4.0
Częstotliwość Bluetooth	2400 MHz
Maks. moc Bluetooth	100 mW



Produkt jest podwójnie izolowany i spełnia wymogi klasy ochronności II.

Содержание

1. Правила безопасности
2. Комплект поставки
3. Описание изделия
4. Применение по назначению
5. Очистка воздуха
6. Перед первым применением
7. Приложение Soehnle Connect
8. Повседневное применение и работа прибора
9. Чистка и уход
- RU 10. Замена фильтра
11. Транспортировка и хранение
12. Устранение неисправностей
13. Запасные части и изнашиваемые детали
14. Сервисная служба Soehnle
15. Дальнейшие указания
16. Гарантия
17. Технические характеристики

1. Правила безопасности

Внимательно прочитайте эту инструкцию перед включением Airfresh Clean Connect 500. Airfresh Clean Connect 500 не предназначен для коммерческого использования.

Внимание!

- Перед включением проверьте, соответствуют ли данные о напряжении прибора местному напряжению в электросети.
- Этим прибором разрешается пользоваться детям старше 8 лет и лицам с ограниченными физическими, чувствительными или умственными способностями или не имеющим необходимых знаний и опыта только под присмотром или если они проинструктированы по безопасному пользованию прибором и знают связанные с этим опасности. Чистку и обслуживание прибора не разрешается выполнять детям без присмотра. Не разрешайте детям играть с прибором.
- Всегда выключайте прибор и вынимайте вилку провода подключения к электросети из розетки перед перестановкой или транспортировкой прибора.
- Запрещается работа прибора с неисправной вилкой или проводом подключения к электросети.
- Не распыляйте горючие материалы, такие как аэрозоли для уничтожения насекомых или ароматические вещества возле Airfresh Clean Connect 500.
- Следите за тем, чтобы не были перекрыты вход и выход воздуха.
- Не вставляйте никакие предметы на входе воздуха. Это может привести к травмам и повреждению прибора.

- Не пользуйтесь и не храните прибор там, где он может упасть в ванну, раковину, в воду или другую жидкость. Не дотрагивайтесь до прибора, если он упал в воду или другую жидкость. Не дотрагивайтесь до воды или другой жидкости, даже если прибор не подключен в это время. При наличии влаги существует опасность удара электрическим током, если прибор снова включить в розетку. Протрите влагу сухой тряпкой. Не берите вилку или прибор мокрыми руками.

Осторожно!

- Если Airfresh Clean Connect 500 включен в неправильно подключенную розетку, то вилка прибора будет нагреваться. Убедитесь, что прибор подключен к исправной розетке.
- Не ставьте никакие предметы на Airfresh Clean Connect 500 и не садитесь на него.
- Используйте только оригинальный фильтр Soehnle, специально предназначенный для Airfresh Clean Connect 500.
- Не включайте Airfresh Clean Connect 500 в местах, где пользовались дымовыми средствами для защиты от насекомых или где в воздухе содержится масло или химические пары или горят ароматические палочки.
- Не включайте Airfresh Clean Connect 500 вблизи от отопительных приборов, открытых каминов и работающих на газу устройств.
- Не вставляйте на прибор.

2. Комплект поставки

- 1 Soehnle Airfresh Clean Connect 500
- 1 комбинированный фильтр Soehnle для Airfresh Clean Connect 500
- 1 инструкция по применению

3. Описание изделия

- A:** панель управления
- B:** крышка и выход воздуха
- C:** корпус и вход воздуха
- D:** ультрафиолетовая лампа UV-C
- E:** комбинированный фильтр (68107)
- F:** съёмное дно корпуса
- G:** резьбовая заглушка

4. Применение по назначению

Airfresh Clean Connect 500 предназначен только для очищения воздуха в помещении.

5. Очистка воздуха

Комбинированный фильтр Soehnle удаляет большое количество нежелательных частиц и запахов из воздуха в помещении. Ультрафиолетовый свет диапазона UV-C уничтожает микроорганизмы и вирусы.

Моющийся фильтр предварительной очистки:

Захватывает крупную пыль и аллергенные частицы.

Фильтр EPA / фильтр с активированным углем:

Захватывает пыль, дым, пыльцу и другие аллергены. Фильтрует запахи из воздуха.

Свет UV-C:

Уничтожает микроорганизмы, такие как микробы, вирусы, бактерии и грибки (токсины плесени).

6. Перед первым применением

1. Установите прибор вертикально на прочную, ровную, поверхность. Прибор должен находиться на расстоянии не менее полметра от стен.

2. Для эффективной работы прибора убедитесь, что вход и выход воздуха не загорожены.
3. Проверьте сетевой провод, убедитесь, что он не повреждён.
4. Вставьте вилку сетевого провода в розетку.

7. Приложение Soehnle Connect

Чтобы иметь возможность пользоваться такими функциями как дистанционное управление и запись параметров Soehnle Clean Connect 500, рекомендуется установить связь прибора с приложением Soehnle Connect на смартфоне или планшете.

1. Загрузите и установите бесплатное приложение Soehnle Connect на ваш смартфон или планшет. Для этого сканируйте QR-Code, чтобы перейти непосредственно к приложению. Или найдите его на Google Play или в App Store.



Android[®]: ≥ 4.4.4 / iOS[®]: ≥ 9.0 / Bluetooth[®]: ≥ 4.0

2. Активируйте Bluetooth[®] на вашем смартфоне или планшете и запустите приложение Soehnle Connect. Если приложение запускается первый раз, то вы пройдёте процесс соединения с оконечным устройством Soehnle. Учтите, что для создания связи, на вашем Clean Connect 500 должен быть также активирован Bluetooth[®]. См. об этом раздел "Bluetooth[®]- соединение".

Если вы уже пользовались приложением Soehnle Connect, то для соединения перейдите в этом приложении в „главное меню“ и нажмите на „мои устройства“ и затем „добавить устройство“.

8. Повседневное применение и работа прибора

Датчик PM 2,5

Качество воздуха постоянно определяется и в цифровом виде отображается на дисплее. Показанное значение представляет собой пылевую нагрузку (тонкая пыль, 50% частиц < 2,5 мкм) в мкг/м³. Светящееся светодиодное кольцо на верхней стороне различными цветами показывает текущий уровень пылевой нагрузки:

КРАСНЫЙ = высокая нагрузка (>150 мкг/м³)
РОЗОВЫЙ = средняя нагрузка (101 - 150 мкг/м³)
ЛИЛОВЫЙ = низкая нагрузка (51 - 100 мкг/м³)
СИНИЙ = нет нагрузки (0 - 50 мкг/м³)

Включение и выключение



Нажмите кнопку **(M)**, чтобы включить или выключить Airfresh Clean Connect 500.

Настройка продолжительности работы



Нажатием кнопки **(L)** задаётся продолжительность работы прибора. Можно выбрать 2, 4 и 8 часов. Прибор выключится по истечении заданного времени. Выбранная продолжительность работы показана на панели управления. Если продолжительность работы не выбрана (не горит световой индикатор), то Airfresh Clean Connect 500 будет работать постоянно.

Изменение скорости вентилятора



Кнопкой **(J)** можно выбрать скорость вращения вентилятора, т.е. установить желаемую интенсивность воздушного потока:
низкая (I) – средняя (II) – высокая (III) – турбо (IV)

Автоматический режим



Нажатием кнопки **(K)** задаётся автоматический режим работы Clean Connect

500. В этом режиме скорость вращения вентилятора автоматически согласуется с качеством воздуха в помещении. Таким образом всегда достигается лучшее качество воздуха.

Bluetooth®-соединение



Airfresh Clean Connect 500 можно через Bluetooth® соединить с мобильным устройством, на котором установлено приложение Soehnle Connect. Для этого коротко нажмите кнопку (1) на вашем Clean Connect 500. Если Bluetooth® включился, то на дисплее Clean Connect 500 загорится знак . При повторном нажатии кнопки Bluetooth® выключается.

Когда Airfresh Clean Connect 500 соединён с мобильным устройством, им можно управлять как с панели управления на корпусе, так и через приложение Soehnle Connect.

Лампа UV-C и ночной режим



Нажмите кнопку (H) один раз, чтобы включить ультрафиолетовую лампу UV-C внутри Airfresh Clean Connect 500 (загорится световой индикатор UV-C). При повторном нажатии включается ночной режим, лампа UV-C не выключается (горит световой индикатор UV-C, световой индикатор NIGHT мигает). Следующими нажатиями кнопки (H) сначала выключается лампа UV-C (световой индикатор UV-C не горит, световой индикатор NIGHT мигает), затем ночной режим (не горят оба световых индикатора UV-C и NIGHT).

Ночной режим

В ночном режиме Airfresh Clean Connect 500 продолжает работать, не создавая неудобств дополнительными источниками света. Через короткое время после включения ночного режи-

ма гаснут все световые индикаторы на приборе, но сам прибор не выключается. Выполненные ранее настройки продолжительности работы и скорости вентилятора продолжают действовать. Включение ночного режима показано миганием светового индикатора, до того как весь свет полностью выключится.

Прибор может работать либо в ночном режиме, либо в автоматическом режиме. Невозможно включить оба режима одновременно.

9. Чистка и уход

Чистка комбинированного фильтра

Регулярная чистка комбинированного фильтра (1 раз в месяц) гарантирует исправную работу Airfresh Clean Connect 500 и высокое качество воздуха в помещении.

Действуйте следующим образом:

1. Всегда выключайте прибор перед чисткой и вынимайте вилку из розетки.
2. Переверните прибор и поставьте его на прочное основание (2.1).
3. Отверните отверните резьбовую заглушку на нижней стороне прибора (2.2).
4. Снимите дно корпуса (2.3).
5. Выньте комбинированный фильтр (2.4) и очистите его. Вставьте фильтр и убедитесь, что он правильно установлен.

Фильтр предварительной очистки прикреплен к фильтру на "липучке". Промойте фильтр предварительной очистки проточной водой. Высушите фильтр предварительной очистки, прежде чем крепить его к фильтру HEPA. Фильтр HEPA и фильтр с активированным углем можно чистить только пылесосом.

6. Закройте прибор и заверните резьбовую заглушку. Переверните прибор в нормальное положение и поставьте его на прочное основание.

7. Вставьте вилку в розетку и включите прибор.

Чистка корпуса

Всегда выключайте прибор перед чисткой и вынимайте вилку из розетки. Протирайте корпус Airfresh Clean Connect 500 слегка влажной тряпкой.

10. Замена фильтра

Комбинированный фильтр нужно менять примерно через 4320 часов работы. Через 4320 часов работы начинает мигать индикатор замены фильтра (**REPLACE FILTER**) на панели управления. Устанавливайте только оригинальные фильтры Soehnle!

Для замены фильтра действуйте следующим образом:

1. Выключите прибор и выньте вилку из розетки.
2. Откройте прибор как указано в главе 7 и выньте комбинированный фильтр (**2.4**).
3. Установите новый фильтр в корпус. Убедитесь, что новый фильтрующий элемент установлен правильно.
4. Закройте прибор и заверните резьбовую заглушку. Переверните прибор в нормальное положение и поставьте его на прочное основание.
5. Вставьте вилку в розетку и включите прибор.
6. Нажмите красную кнопку "Reset", чтобы сбросить счётчик часов работы. Кнопка находится за тремя щелями на корпусе (**1.1**). Нажимайте на кнопку тонким предметом, например, канцелярской скрепкой. Раздастся звуковой сигнал и погаснет контрольный индикатор замены фильтра. Таким образом счётчик часов работы сброшен.

11. Транспортировка и хранение

Транспортировка

ПРЕДУПРЕЖДЕНИЕ!

Всегда выключайте прибор перед транспортировкой. Всегда вынимайте вилку из розетки.

Хранение

Мы рекомендуем тщательно очистить Airfresh Clean Connect 500 перед хранением. Учтите, что все части прибора должны быть чистыми и сухими перед хранением. Храните Airfresh Clean Connect 500 в сухом прохладном месте.

12. Устранение неисправностей

Перед тем как выполнить следующие проверки, выключите прибор и выньте вилку из розетки.

Проблема: прибор не работает

- Проверьте, подключен ли Airfresh Clean Connect 500 к электросети.
- Проверьте, правильно ли установлен фильтр.
- Проверьте, правильно ли установлена донная крышка и затянута резьбовая заглушка.

Проблема: недостаточный поток воздуха.

- Проверьте, чистый ли фильтр. При необходимости очистите от загрязнений.
- Проверьте, что не засорены и не перекрыты препятствиями отверстия входа и выхода воздуха.

Проблема: сильный шум

- Проверьте, нет ли в вентиляторе посторонних предметов, и удалите их, если имеются.
- Проверьте, чистый ли фильтр. При необходимости очистите от загрязнений.
- Проверьте, правильно ли установлен фильтр.
- Проверьте, установлен ли прибор ровно и надёжно на прочном основании.

13. Запасные части и изнашиваемые детали

• 68107 фильтры Soehnle для Airfresh Clean Connect 500

(фильтр предварительной очистки, фильтр ЕРА и фильтр с активированным углем)

Другие запасные части можно заказать непосредственно у нас. Свяжитесь с нашей сервисной службой.

14. Сервисная служба Soehnle

Со всеми вопросами и предложениями обращайтесь в нашу сервисную службу

Горячая линия: 00 800 536 36 363
(бесплатно)

понедельник - пятница, 08:00 – 18:00

Дальнейшая информация о нашей продукции приведена на сайте www.soehnle.com.

15. Дальнейшие указания

Декларация соответствия

Настоящим фирма Leifheit AG заявляет, что это изделие соответствует основным требованиям и другим действующим положениям применяемых европейских директив. Декларации соответствия находятся на нашем сайте: www.soehnle.com.

Утилизация отслуживших свой срок электрических приборов



Утилизируйте это изделие по истечении срока его эксплуатации в соответствии с правилами утилизации электрического и электронного оборудования 2012/19/EC –

WEEE (Waste Electrical and Electronic Equipment).

Этот знак на изделии или на упаковке показывает, что этот прибор нельзя выбрасывать как обычный бытовой мусор, а нужно сдать в приёмный пункт электрических и электронных приборов для дальнейшей переработки.

Соответствие нормам ЕС



Настоящим фирма Soehnle заявляет, что этот прибор соответствует основным требованиям и другим положениям директивы 2014/53/EU. Декларация соответствия нормам ЕС приведена в интернете по адресу www.soehnle.com.

16. Гарантия

На это изделие фирма Leifheit AG предоставляет 2 года гарантии с даты покупки (или при заказе - с даты получения товара). Гарантийные претензии следует предъявлять в течение срока действия гарантии сразу после обнаружения дефекта. Гарантия распространяется на свойства изделия.

Гарантия не распространяется на:

1. Износ, обусловленный эксплуатацией или другими естественными причинами.
2. Повреждения из-за неправильного применения или обращения (удары, толчки, падения и др.).
3. Повреждения из-за несоблюдения предписанных правил эксплуатации. В гарантийном случае фирма Leifheit обеспечивает по собственному усмотрению ремонт дефект-

ной детали или замену изделия. Если ремонт невозможен, и идентичное изделие для замены не содержится больше в ассортименте продукции, то вы получите наиболее равноценное изделие.

Возврат стоимости изделия при гарантийном случае невозможен. Эта гарантия не предусматривает возмещение ущерба. Для использования гарантийных прав обращайтесь к продавцу, у которого было приобретено изделие, с предъявлением дефектного изделия и товарного чека (копии). Гарантия действует по всему миру. Ваши законные права, в частности, права, вытекающие из гарантии, действуют для вас далее и не ограничиваются этой гарантией.

RU

17. Технические характеристики

Номер артикула	68098
Размеры помещения до	40-50 м ²
Окружающая среда	5 °C ~ 40 °C, 10 ~ 95% RH
Рабочее напряжение:	220 – 240 В~
Частота тока	50 / 60 Гц
Номинальная мощность системы	65 Вт
Размеры	270,5 (Ø) x 531,5 (В) мм
Уровень шума	30дБ (I), 45дБ (II), 55дБ (III), 62дБ (IV)
Вес	5,0 кг
Длина волны УФ света	254 нм
Срок службы лампы UV-C	ок. 20000 часов
Версия Bluetooth	4.0
Частота Bluetooth	2400 МГц
Мак. мощность Bluetooth	100 мВт



Прибор имеет двойную защитную изоляцию и соответствует классу защиты 2.

İçindekiler

1. Güvenlik notları
2. Teslimat kapsamı
3. Cihazın açıklaması
4. Kullanım amacı
5. Hava temizleme
6. İlk kullanım öncesinde
7. Soehnle Connect uygulaması
8. Günlük kullanım ve işletim
9. Temizlik ve bakım
10. Filtre değişimi
11. Taşıma ve depolama
12. Hata giderme
13. Yedek parça değişimi
14. Soehnle müşteri hizmetleri
15. Ek bilgiler
16. Garanti
17. Teknik bilgiler

TR

1. Güvenlik notları

Airfresh Clean Connect 500'ü çalıştırmadan önce bu kılavuzu dikkatlice okuyun. Airfresh Clean Connect 500 ticari kullanım amaçlı değildir.

Dikkat!

- İşletime almadan önce cihazın gerilim bilgisinin yerel şebeke gerilimi ile örtüşüp örtüşmediği kontrol edilmelidir.
- Bu cihaz, 8 yaş üzeri çocuklar, yetişkinler ve ancak kendilerinin güvenliğinden sorumlu, tehlikeleri anlayan kişilerin gözetimi altında veya bu kişiler tarafından cihazın kullanılmasına ilişkin gerekli talimatları almış kısıtlı fiziksel, duyuşsal veya ruşsal becerilere sahip veya yetersiz deneyime ve/veya yetersiz bilgiye sahip kişiler tarafından kullanılabilir. Ekipmanın temizliği ve bakımı çocuklar tarafından gözetimsiz uygulanmamalıdır. Çocukların cihazla oynamasına izin verilmemelidir.
- Cihazı taşımadan ya da hareket ettirmeden önce daima kapatın ve elektrik kablosunu prizden çıkartın.
- Cihazı bozuk elektrik fişli veya elektrik kablosu ile çalıştırmayın.
- Airfresh Clean Connect 500'ün civarında haşere öldürücü sprey veya parfüm benzeri yanıcı maddeler püskürtmeyin.
- Hava giriş ve çıkışının üzerinin örtülü olmamasına dikkat edin.
- Cihazın hava girişine herhangi bir nesne tıkamayın. Bu cihaz zarar verebilir veya yaralanmalara neden olabilir.
- Cihazı küvet, lavabo, su ya da başka bir sıvıya düşebilecek bir yerde kullanmayın ya da depolamayın. Suyu ya da başka bir sıvıya düşmüş olan cihaza müdahale etmeyin. Cihaz o an bağlı değilse dahi suya ya da diğer sıvılara müdahale

etmeyin. Cihazın tekrar prize bağlanırken nemli veya ıslak olması durumunda elektrik çarpması tehlikesi mevcuttur. Nemi kuru bir bezle silin. Fiş veya aletlere ıslak ellerle dokunmayın.

Dikkat!

- Airfresh Clean Connect 500'ü çalıştırmak için takılacağı elektrik prizinin doğru şekilde takılmış olması gerekir, aksi halde cihazın fişi ısınır. Cihaz için usulüne uygun şekilde bağlanmış bir prizi kullandığınızdan emin olun.
- Airfresh Clean Connect 500 üzerine hiçbir şey yerleştirmeyin ve üzerinde oturmayın.
- Özellikle Airfresh Clean Connect 500 için uygun olan Soehnle orijinal filtrelerini kullanın.
- Tütsü halindeki şekildeki haşere ilaçları kullanıldıktan sonra veya yağ tortularının ya da kimyasal buharların bulunduğu veya tütsü çubuklarının yakıldığı yerlerde Airfresh Clean Connect 500'ü kullanmayın.
- Airfresh Clean Connect 500'ü ısıtıcıların, açık şöminelerin veya sıvı yakıt veya gaz ile çalışan ev aletlerinin yakınında kullanmayın.
- Cihazın üzerine çıkmayın

2. Teslimat kapsamı

- 1 Soehnle Airfresh Clean Connect 500
- 1 Soehnle Airfresh Clean Connect 500 için kombi filtre
- 1 Kullanım kılavuzu

3. Cihazın açıklaması

- A:** Kumanda konsolu
- B:** Kapak ve hava çıkışı
- C:** Muhafaza ve hava girişi
- D:** UV-C Lamba
- E:** Kombi filtre
- F:** Çıkarılabilir taban
- G:** Vidalı kapak

4. Kullanım amacı

Airfresh Clean Connect 500, sadece odalardaki havayı temizlemek amacıyla kullanılır.

5. Hava temizleme

Soehnle kombi filtresi, odadaki hava içinde bulunan çok sayıda istenmeyen partikülleri ve kokuları giderir. İlaveten UV-C lambasının yakılmasıyla da mikroorganizmalar ve virüsler öldürülür.

Yıkabilir ön filtre:

Tozları ve alerjiye neden olabilen partikülleri yakalar.

EPA Filtresi / Aktif kömür filtre:

Toz, duman polen ve alerji yapan diğer maddeleri yakalar. Havadan kokuları filtreler.

UV-C Işığı:

Mikropları, virüsleri, bakteri ve mantarları (küf toksinleri gibi) mikroorganizmaları yok eder.

6. İlk kullanım öncesinde

- Cihazı dik olarak sabit bir zemin üzerine bırakın. Ünite ile yakınındaki her duvar arasında en az yarım metre uzaklık olmalıdır.
- Cihazın optimum performans sağlaması için hava girişlerinin ve hava çıkış deliklerinin engellenmediğinden emin olun.
- Güç kablosunu kontrol ederek hasarlı olmadığından emin olun.
- Güç kablosunu bir prize takın.

7. Soehnle Connect uygulaması

Soehnle Clean Connect 500'ün uzaktan kumanda veya bilgi kayıt gibi işlevlerini ile kullanmak için, cihazı Soehnle Connect uygulamasına bağlamanız önerilir.

1. Ücretsiz Soehnle Connect uygulamasını akıllı telefonunuza veya tabletinize indirip ve yükleyebilirsiniz. Uygulamaya doğrudan uygulamaya için QR kodunu tarayın. Alternatif olarak, bunları Google Play veya App Store'dan edinebilirsiniz.



Android®: ≥ 4.4.4 / iOS®: ≥ 9.0 / Bluetooth®: ≥ 4.0

TR

2. Akıllı telefonunuzda veya tabletinizde *Bluetooth*® özelliğini açın ve Soehnle Connect uygulamasını başlatın. Uygulamayı ilk kez başlattığınızda, otomatik olarak bir Soehnle cihazının bağlanması işlemine yönlendirilirsiniz. Bağlanmadan önce Clean Connect 500'de *Bluetooth*®'un etkinleştirilmiş olduğundan emin olun. Lütfen "*Bluetooth*®- bağlantısı"nı kontrol edin.

Daha önce Soehnle Connect uygulamasını kullandıysanız, bağlanmak için "Ana Menü"ye gidin, "Cihazlarım" ögesine basın ve ardından "Cihaz Ekle"ye dokununuz.

8. Günlük kullanım ve işletim

PM 2.5 Sensörü

Ortamdaki hava kalitesi sürekli olarak izlenir ve ekranda rakamlarla görüntülenir. Gösterilen PM 2.5 değeri, $\mu\text{g}/\text{m}^3$ cinsinden partikül madde yüküdür (partiküllerin %50'si $<2.5\mu\text{m}$). Üst kısımdaki yan LED halka güncel dereceleri farklı renklerle ifade eder:

KIRMIZI = yüksek yük ($>150\mu\text{g}/\text{m}^3$)

PEMBE = ortalama yük ($101 - 150\mu\text{g}/\text{m}^3$)

MOR = düşük yük ($51 - 100\mu\text{g}/\text{m}^3$)

MAVİ = yük yok ($0 - 50\mu\text{g}/\text{m}^3$)

Açma - Kapama düğmesi



Airfresh Clean Connect 500'ü açmak veya kapatmak için EIN/AUS (Açma-Kapama) düğmesine (**M**) basın.

Çalışma süresini ayarlama



Çalışma süresini (**L**) düğmesine basarak istediğiniz ayarlayabilirsiniz. 2, 4 ve 8 saat arasında seçim yapın. Bu süre dolunca cihaz otomatik olarak kapanır Seçilen çalışma süresi kumanda panelinde görüntülenir. Çalıştırma süresi seçilmemişse (gösterge ışığı yanmıyorsa), Airfresh Clean Connect 500 sürekli çalışma konumundadır.

Fan hızını değiştirme



Fanın hızını ve dolayısıyla hava istediğiniz yoğunlukta çıkmasını seçmek için düğmesine (**J**) basın:

Düşük (I) – **Orta (II)** –

Yüksek (III) – **Turbo (IV)**

Otomatik mod



Clean Connect 500'ü otomatik moda ayarlamak için tuşa (**K**) basın. Bu modda, cihaz oda içindeki hava kalitesine bağlı olarak fan hızını otomatik şekilde ayarlar. Bu sayede, her zaman optimum hava kalitesi elde edilir.

Bluetooth® bağlantısı



AirFresh Clean Connect 500'ü, üzerinde Soehnle Connect uygulaması yüklü olan *Bluetooth*® özellikli bir mobil cihaza bağlayabilirsiniz. Bunun için Clean Connect 500 üzerindeki (**I**) üzerine kısaca basın. Clean Connect 500'ün ekranındaki  simgesi yandığında *Bluetooth*®'un açık olup olma-

diđını grebilirsiniz. *Bluetooth®*’u tekrar kapatmak iin dğmeye bir kez daha basın.

Airfresh Clean Connect 500 bir mobil cihaza bađlıysa, hem muhafazanın kumanda konsolundan hem de Soehnle Connect uygulamasından kumanda edilebilir.

UV-C lamba ve gece modu

UV-C
NIGHT

Airfresh Clean Connect 500 üzerindeki UV-C lambasını amak iin dğmeye (H) bir kez basın (UV-C gstergesi yanacaktır). UV-C lambasını kapatmadan gece modunu etkinleřtirmek iin tekrar basın (UV-C gsterge ışıkları, NIGHT (gece) gstergesi yanıp sner). UV-C lambasını kapatmak iin (H) dğmesine tekrar basılmalıdır (UV-C uyarı lambası kapanır, NIGHT (gece) uyarı lambası yanıp sner veya her iki UV-C uyarı lambası kapanır, NIGHT (gece) uyarı lambası kapanır).

Gece modu

Gece modunda, Airfresh Clean Connect 500’u muhtelif ışık kaynakları tarafından rahatsız edilmeksizin alıřtırabilirsiniz. Gece modu etkinleřtirildiđinde, cihazın üzerindeki tm gsterge lambaları kısa bir sre sonra kapatılır, ancak cihaz aık kalır. nceden yapılan alıřma sresi ve fan hızı gibi ayarlar etkin kalır. Gece modu etkin hale getirildiđinde, ışıklar tamamen kapanmadan nce bařlangıta uyarı lambası birkaç kez yanıp sner.

Cihaz gece modunda veya otomatik modda alıřabilir. Bu iki mod eř zamanlı olarak etkinleřtirilemez.

9. Temizlik ve bakım

Kombi filtrenin temizlenmesi

Kombi filtrenin ayda bir kez dzenli olarak temizlenmesi, Airfresh Clean Connect 500’n sorunsuz řekilde alıřmasını ve i mekan havasının mmkn olan en yksek kalitede kalmasını garantiler.

İzlenecek yntem:

1. Cihazı her temizleme iřleminden nce kapatın ve elektrik fiřini prizden ıkarın.
2. Cihazı bař ařađı evirin ve ters olarak sađlam bir yzeye yerleřtirin (2.1).
3. Cihazın tabanındaki vidalı kapađı aın (2.2).
4. Muhafazayı kaldırın (2.3).
5. Kombi filtreyi (2.4) ıkartın ve temizleyin. Filtreyi tekrar yerleřtirip yerine dođru řekilde oturduđundan emin olun.

n filtre filtreye cırt bant ile takılmıřtır. n filtreyi akan su altına tutup yıkayın. EPA filtresine tekrar yerine takmadan nce n filtrenin kurumuř olduđundan emin olun. EPA ve kmr filtreleri yalnızca elektrikli sprge ile vakumlanaarak temizlenmelidir.

6. Cihazı kapatın ve vidalı kapađı sıkın. Cihazı tekrar dođru ynne evirin ve sabit bir zemin üzerine bırakın.
7. G kablosunu prize takın ve cihazı aın.

Gvdenin temizlenmesi

Cihazı her temizleme iřleminden nce kapatın ve elektrik fiřini prizden ıkarın. Airfresh Clean Connect 500’ hafif nemli bir bezle temizleyin.

10. Filtre deđiřtirme

Kombi filtreyi yaklařık 4320 alıřma saatinden sonra yenisi ile deđiřtirin. Yaklařık 4320 alıřma saatinden sonra cihazın kumanda panelindeki filtre deđiřim gstergesi (REPLACE FILTER - filtre

TR

DEĞİŞTİR) otomatik olarak yanıp söner. Kesinlikle yalnızca orijinal Soehnle filtresi kullanın!

Filtreyi değiştirmek için aşağıda sıralanan işlemleri yapın:

1. Cihazı kapatın ve elektrik fişini prizden çıkarın.
2. Cihazı bölüm 7'de açıklandığı şekilde açarak kombi filtreyi çıkartın (2.4).
3. Yeni kombi filtreyi gövde içine yerleştirin. Yeni filtre ünitesinin doğru şekilde yerleştirildiğinden emin olun.
4. Cihazı kapatın ve vidalı kapağı sıkın. Cihazı tekrar doğru yönüne çevirin ve sabit bir zemin üzerine bırakın.
5. Elektrik fişini tekrar bir prize takıp cihazı çalıştırın.
6. Çalışma saati sayacını sıfırlamak için kırmızı "Reset" (sıfırla) düğmesine basın. Bu düğme ürünün yanında bulunan üç erişim yuvasının arkasında yer alır (1.1). Düğmeyi çalıştırmak için bir kağıt ataşı veya benzer ince bir nesneden yararlanın. Bir bip sesi duyulur ve filtre değiştirme gösterge ışığı söner. İşletim saati sayacı tekrar sıfırlanmıştır.

11. Taşıma ve depolama

Taşıma

UYARI!

Daima taşımadan önce cihazı kapatın. Elektrik fişini her zaman prizden çıkarın.

Depolama

Üniteyi depolamadan önce Airfresh Clean Connect 500 cihazının detaylı olarak temizlenmesi önerilir. Depolamaya başlamadan önce tüm parçaların temiz ve kuru olduğundan emin olun. Airfresh Clean Connect 500'ü serin ve kuru bir ortamda depolayın.

12. Hata giderme

Aşağıdaki kontrollerden birini gerçekleştirmeden önce cihazı kapatın ve elektrik fişini çıkartın.

Sorun: Cihaz çalışmıyor

- Airfresh Clean Connect 500'ün bir güç kaynağına bağlı olup olmadığını kontrol edin,
- Filtrenin düzgün şekilde yerleştiğini kontrol edin.
- Alt kapağın doğru konumda olduğunu ve vidalı kapak ile sıkıca kapandığını kontrol edin.

Sorun: Yetersiz hava akımı

- Filtrenin temiz olduğunu kontrol edin. Kirli olması durumunda temizleyin
- Hava giriş ve çıkışlarının tıkalı olmadığını ve önlerinde engel bulunmadığını kontrol edin.

Sorun: Aşırı hava akımı

- Vantilatörde yabancı cisimler olmadığını kontrol edin ve eğer varsa çıkartın.
- Filtrenin temiz olduğunu kontrol edin. Kirli olması durumunda temizleyin
- Filtrenin düzgün şekilde yerleştiğini kontrol edin.
- Cihazın sağlam ve düz bir yüzey üzerinde oturmuş olduğunu kontrol edin.

13. Yedek parçalar ve aşınma parçaları

• 68107 Airfresh Clean Connect 500 için Soehnle Filtreler

(ön filtre, EPA filtresi ve aktif karbon filtresi)

Diğer yedek parçalar doğrudan firmamızdan sipariş edilebilir. Lütfen bunun için müşteri hizmetlerimizle irtibata geçin.

14. Soehnle müşteri hizmetleri

Soru veya önerileriniz için tüketici servisimiz memnuniyetle hizmetinizdedir.

Çağrı hattı: + 800 536 36 363 (ücretsiz)
Pzt. – Cuma, 08:00 – 18:00 arası

Ürünlerimiz hakkında daha fazla bilgi www.soehnle.com adresinden edinilebilir.

15. Ek bilgiler

Uygunluk beyanı

Leifheit AG şirketi, bu cihazın Avrupa Birliği'nin uygulanabilir yönetmeliklerinin ana taleplerine ve ilgili diğer hükümlerine uygun olduğunu beyan eder. Uygunluk beyanı web sitemizde mevcuttur: Web sitemiz: www.soehnle.com.

Kullanılmış elektrikli ürünlerin bertaraf edilmesi



Lütfen ürünü, kullanım ömrü sonunda 2012/19/EC - WEEE (Waste Electrical and Electronic Equipment) sayılı Atık Elektrikli ve Elektronik Eşyalar Yönetmeliği uyarınca imha edin.

Ürün veya ambalajı üzerinde yer alan sembol, bu ürünün normal evsel atıklar ile imha edilemeyeceğini, elektrikli ve elektronik ürünlerin geri dönüşümü için teslimat noktalarına teslim edilmesi gerektiğini belirtir.

AT Uygunluğu



Soehnle şirketi, işbu belgeyle bu cihazın 2014/53/AB yönetmeliklerinin temel şartları ve geçerli olan diğer hükümleri uyarınca olduğunu beyan eder. AB Uygunluk Beyanı'nı www.soehnle.com sayfasında bulabilirsiniz.

16. Garanti

Satın almış olduğunuz ürün için Leifheit AG satın alım tarihinden itibaren (ya da siparişlerde ürün teslim alımından itibaren) 2 yıl garanti sunmaktadır. Garanti talepleri, arızanın garanti süresi dahilinde meydana gelmesinden hemen sonra beklemeden yapılmalıdır. Garanti, ürünlerin yapısal durumunu/dokusunu da kapsamaktadır.

Garanti kapsamı dışında kalan durumlar:

1. Kullanıma bağlı veya diğer doğal aşınma kusurları;
2. Kurallara uygun olmayan kullanımdan veya uygulamadan kaynaklanan hasarlar (örneğin çarpma, darbe, düşme);
3. Belirtilen kullanım notlarının dikkate alınmaması sonucu oluşan hasarlar; Leifheit, garanti altındaki ürünlerin kendi değerlendirmesi sonucunda arızalı parçaları onarabilir veya ürünü

değiştirebilir. Onarım mümkün olmadığında ve değişim amaçlı benzer bir ürün seçenekleri arasında yer almadığında, mümkün olduğu sürece eşdeğer bir ürün tarafınıza teslim edilir.

Satın alınan ürünün ücreti garanti kapsamında iade edilemez. Ayrıca, bu garanti maddi tazminat talep etmek üzere bir temel oluşturamaz. Garanti hizmetlerinden yararlanmak istediğinizde, arızalı ürünü ve satın alım faturasını (kopyasını), ürünü satın aldığınız yetkili satıcıya götürün. Bu garanti belgesi tüm dünyada geçerlidir. Yasal haklarınız, özellikle de garantiden doğan haklarınız, sizin için geçerli olmaya devam eder ve bu garanti ile sınırlı değildir.

TR

17. Teknik bilgiler

Ürün no.	68098
Azami oda büyüklükleri	yakl. 40-50 m ²
Çalışma ortamı	5 °C ~ 40 °C, 10 ~ %95 bağıl nem
İşletim gerilim aralığı	220 – 240 V ~ AC
Akım frekansı	50 / 60Hz
Sistemin nominal gücü	65 W
Ölçüler	270,5 (Ø) x 531,5 (H) mm
Ses seviyesi	30dB (I), 45dB (II), 55dB (III), 62dB (IV)
Ağırlık	5,0 kg
UV ışığı dalga boyu	254 nm
UV-C lambası kullanım ömrü	yakl. 20.000 saat
Bluetooth sürümü	4.0
Bluetooth frekansı	2400 MHz
Maks. Bluetooth performansı	100 mW

 Ürün çift koruyucu izolasyona sahiptir ve koruma sınıfı 2'ye denktir.

Turinys

1. Saugos nurodymai
2. Pristatymo sudėtis
3. Prietaiso aprašymas
4. Naudojimo paskirtis
5. Oro valymas
6. Prieš naudojant pirmą kartą
7. Programėlė „Soehnle Connect“
8. Kasdienis naudojimas ir eksploatacija
9. Valymas ir priežiūra
10. Filtrų keitimas
11. Transportavimas ir saugojimas
12. Klaidų šalinimas
13. Atsarginės ir besidėvinčios dalys
14. „Soehnle“ klientų aptarnavimo tarnyba
15. Kiti nurodymai
16. Garantija
17. Techniniai duomenys

LT

1. Saugos nurodymai

Prieš pradėdami eksploatuoti „Airfresh Clean Connect 500“, atidžiai perskaitykite šią naudojimo instrukciją. „Airfresh Clean Connect 500“ nėra skirtas naudoti komerciniais tikslais.

Dėmesio!

- Prieš pradėdami naudoti prietaisą patikrinkite, ar nurodyta įtampa sutampa su vietinio tinklo įtampa.
- Vaikai nuo 8 metų ir asmenys, kurių fiziniai, jutimo arba protiniai gebėjimai riboti, arba neturintieji patirties ir žinių gali naudoti prietaisą tik prižiūrimi kitų asmenų arba apmokyti, kaip saugiai naudoti prietaisą, ir suprantantys jo keliamus pavojus. Neleiskite vaikams atlikti prietaiso valymo ir techninės priežiūros darbų be kito asmens priežiūros. Neleiskite vaikams žaisti su šiuo prietaisu.
- Transportuodami, visada jį išjunkite ir iš elektros lizdo ištraukite laidą.
- Neeksploatuokite prietaiso, jei pažeistas tinklo lizdas ar maitinimo laidas.
- Aplink „Airfresh Clean Connect 500“ nepurškite degių medžiagų, pvz., nuodų nuo vabzdžių, ir kvapiųjų medžiagų.
- Atkreipkite dėmesį, kad oro įleidimo ir išleidimo angos nebūtų uždengtos.
- Į prietaiso oro įėjimo angą nedėkite jokių daiktų. Taip galite pažeisti prietaisą arba susižaloti.
- Prietaiso nenaudokite arba nelaikykite ten, kur į vonią, plautuvę teka vanduo arba kiti skysčiai. Netraukite į vandenį ar kitą skystį įkirusio prietaiso. Nekiškite rankų į vandenį ar kitą skystį net ir tada, jeigu tuo metu prietaisas nėra prijungtas prie elektros tinklo. Esant drėgmei kyla

pavojus patirti elektros smūgį, kai prietaisas įjungiamas į elektros lizdą. Drėgnas vietas nuvalykite sausa šluoste. Nelieskite kištuko arba prietaiso šlapiomis rankomis.

Atsargiai!

- Jeigu „Airfresh Clean Connect 500“ eksploatuoti naudojamas elektros lizdas prijungtas netinkamai, prietaiso kištukas kaista. Įsitikinkite, kad prietaisui naudojate tinkamai prijungtą elektros lizdą.
- Ant „Airfresh Clean Connect 500“ nestatykite jokių daiktų ir ant jo nesėskite.
- Naudokite tik originalius „Soehnle“ filtrus, skirtus būtent šiam „Airfresh Clean Connect 500“.
- Nenaudokite „Airfresh Clean Connect 500“ po to, kai buvo panaudotos apsaugos nuo vabzdžių smilkymo priemonės, arba tose vietose, kur yra alyvos likučių arba cheminių garų ar buvo deginami smilkalai.
- „Airfresh Clean Connect 500“ nenaudokite netoli radiatorių, atvirų židinių ar dujinės įrangos.
- Ant prietaiso nelipkite.

2. Pristatymo sudėtis

1 „Soehnle Airfresh Clean Connect 500“

1 „Soehnle Airfresh Clean Connect 500“ skirtas filtras su aktyviosios anglies sluoksniu

1 naudojimo instrukcija

3. Prietaiso aprašymas

A: Valdymo skydelis

B: Dangtis ir oro išleidimo anga

C: Korpusas ir oro įleidimo anga

D: UV-C lempa

E: Filtras su aktyviosios anglies sluoksniu (68107)

F: nuimamas korpuso dugnas

G: užsukamas dangtelis

4. Naudojimo paskirtis

„Airfresh Clean Connect 500“ skirtas vien tik patalpų orui valyti.

5. Oro valymas

„Soehnle“ filtru su aktyviosios anglies sluoksniu iš patalpos oro pašalinsite daugybę nepageidajamų dalelių ir kvapų. UV-C šviesa sunaikinami mikroorganizmai ir virusai.

Plaunamas priešfiltris:

surenka pirmąsias dulkių ir alergenų daleles.

EPA filtras / aktyviosios anglies filtras:

surenka dulkes, dūmus, žiedadulkes ir kitus alergenų. Iš oro išfiltruoja kvapus.

UV-C šviesa:

sunaikina mikroorganizmus, pvz., bakterijas, virusus ir grybelius (pelėsių toksinus).

6. Prieš naudojant pirmą kartą

1. Prietaisą statykite tiesiai ant tvirtu, lygaus pagrindo. Išlaikykite mažiausiai pusės metro atstumą iki bet kokios sienos.
2. Kad užtikrintumėte optimalų prietaiso darbą, įsitikinkite, jog oro įėjimo ir išėjimo angos nėra blokuojamos.
3. Patikrinkite tinklo laidą ir įsitikinkite, kad jis nėra pažeistas.
4. Maitinimo laidą prijunkite prie elektros lizdo.

7. Programėlė „Soehnle Connect“

Norėdami naudoti „Soehnle Clean Connect 500“ funkcijas, pavyzdžiui, nuotolinį valdymą arba duomenų užrašymą, prietaisą rekomenduojama naudoti su „Soehnle Connect“ programėle.

1. Į savo išmanųjį telefoną arba planšetę atsisiųskite ir įdiekite nemokamą programėlę „Soehnle Connect“. Kad į programėlę patektumėte tiesiogiai, nuskenuokite QR kodą. Arba ją galite rasti internetinėse programėlių parduotuvėse „Google Play“ arba „App Store“.



Android™: ≥ 4.4.4 / iOS®: ≥ 9.0 / Bluetooth®: ≥ 4.0

2. Savo išmaniajame telefone arba planšetėje įjunkite *Bluetooth*® ir paleiskite „Soehnle Connect“ programėlę. Jeigu leidžiate programėlę pirmą kartą, automatiškai praeis visas sujungimo su „Soehnle“ galutiniu prietaisu procesas. Sujungimo metu atkreipkite dėmesį į tai, kad jūsų „Clean Connect 500“ būtų įjungtas *Bluetooth*® ryšys. Atkreipkite dėmesį į punktą „*Bluetooth*® ryšys“.

Jei jau naudojote programėlę „Soehnle Connect“, eikite į „Pagrindiniame meniu“ esančią parinktį „Prisijungti prie programėlės“, tada eikite į „Mano įrenginiai“ ir – „Itraukti įrenginius“.

8. Kasdienis naudojimas ir eksploatacija

PM2,5 jutiklis

Esama oro kokybė apskaičiuojama nuolat ir parodoma ekrane išreikšta skaičiais. Jeigu rodoma kietųjų dalelių vertė PM2,5, tai yra tarša smulkio-

siomis kietosiomis dalelėmis, matuojamomis $\mu\text{g}/\text{m}^3$ (50% dalelių < 2,5 μm). Viršutinėje dalyje šviečiantis LED žiedas įvairiomis spalvomis parodo taršos laipsnį:

RAUDONA = didelė tarša (>150 $\mu\text{g}/\text{m}^3$)

ROŽINĖ = vidutinė tarša (101 - 150 $\mu\text{g}/\text{m}^3$)

VIOLETINĖ = maža tarša (51 - 100 $\mu\text{g}/\text{m}^3$)

MĖLYNA = taršos nėra (0-50 $\mu\text{g}/\text{m}^3$)

Įjungimas ir išjungimas



Norėdami „Airfresh Clean Connect 500“ įjungti arba išjungti, spauskite ĮJUNGIMO / IŠJUNGIMO mygtuką (M).

Veikimo trukmės nustatymas



Norėdami nustatyti norimą veikimo laiką, paspauskite mygtuką (L). Pasirinkite 2, 4 arba 8 valandas. Pasibaigus nurodytam laikui prietaisas automatiškai išsijungs. Pasirinktas veikimo laikas rodomas valdymo skydelyje. Jeigu veikimo laikas nėra pasirinktas (kontrolinė lemputė nešviečia), „Airfresh Clean Connect 500“ veikia nuolatiniu režimu.

Ventiliatoriaus greičio keitimas



Norėdami pasirinkti ventiliatoriaus greitį ir pageidaujamą drėgmės pašalinimo intensyvumą, spauskite mygtuką (J):

mažas (I) – vidutinis (II) –

didelis (III) –turbo (IV)

Automatinis režimas



Paspaudus mygtuką (K) „Clean Connect 500“ nustatomas automatinis režimas. Šiame režime prietaisas oro greitį automatiškai priderina prie patalpos oro kokybės. Tokiu būdu pasieksite geriausią įmanomą oro kokybę.

Bluetooth® belaidis ryšys



„Airfresh Clean Connect 500“ galite sujungti su mobiliu prietaisu, kuriame įdiegta „Soehnle Connect“ programėlė ir kuris turi Bluetooth® ryšį. Trumpai paspauskite „Clean Connect 500“ mygtuką (I). Kai „Clean Connect 500“ ekrane užsidega Bluetooth® simbolis, galite matyti, ar Bluetooth® ryšys yra įjungtas. Dar kartą paspaudę mygtuką, Bluetooth® išjungsite.

Jeigu „Airfresh Clean Connect 500“ sujungtas su mobiliu prietaisu, jį galima valdyti ir ant korpuso esančiu valdymo skydeliu, ir „Soehnle Connect“ programėle.

UV-C lempa ir naktinis režimas



Norėdami įjungti „Airfresh Clean Connect 500“ viduje esančią UV-C lempą (UV-C kontrolinė lemputė šviečia), mygtuką (H) paspauskite vieną kartą. Paspaudę dar kartą įjungsite naktinį režimą, bet neišjungsite UV-C lempos (UV-C kontrolinė lemputė šviečia, NIGHT kontrolinė lemputė blykčioja). Toliau spausdami mygtuką (H) UV-C lempą galite išjungti (UV-C kontrolinė lemputė išjungta, NIGHT kontrolinė lemputė blykčioja) arba išjungti abi (UV-C kontrolinė lemputė išjungta, NIGHT kontrolinė lemputė išjungta).

Naktinis režimas

„Airfresh Clean Connect 500“ galite palikti veikti naktiniu režimu taip, kad jums ne trukdytų jokie papildomi šviesos šaltiniai. Įjungus naktinį režimą po trumpo laiko visos prietaiso kontrolinės lemputės išsijungia, o pats prietaisas neišsijungia. Prieš tai atlikti veikimo trukmės ir oro drėgnumo nustatymai išlieka. Kad įsijungia naktinis režimas, rodo blykčiojanti kontrolinė lemputė, prieš visai išsijungiant apšvietimui.

Prietaisas gali veikti naktiniu režimu arba automatiškai režimu. Šiuos abu režimus galima įjungti vienu metu.

9. Valymas ir priežiūra

Filtro su aktyviosios anglies sluoksniu valymas Reguliarus filtro su aktyviosios anglies sluoksniu valymas (1 kartą per mėnesį) užtikrina sklandų „Airfresh Clean Connect 500“ darbą ir kuo geresnę patalpos oro kokybę.

Atlikite šiuos žingsnius:

1. Kiekvieną kartą prieš valydami prietaisą išjunkite ir ištraukite kištuką.
2. Apverskite prietaisą ant viršutinės dalies ir apverstą pastatykite ant tvirto pagrindo (2.1).
3. Atsukite prietaiso apačioje esantį užsukamą dangtelį (2.2).
4. Nukelkite korpuso dugną (2.3).
5. Išimkite filtrą su aktyviosios anglies sluoksniu (2.4) ir jį išvalykite Filtrą vėl įstatykite ir įsitikinkite, kad jis įstatytas tinkamai.

Priešfiltris pritvirtintas prie filtro kibia juosta. Priešfiltrį plaukite tekančiu vandeniu. Prieš tvirtindami priešfiltrį prie EPA filtro įsitikinkite, kad priešfiltris yra sausas. EPA ir aktyviosios anglies filtrus reikėtų valyti tik dulkių siurbliu.

6. Prietaisą uždarykite ir užsukamą dangtelį tvirtai užsukite. Prietaisą vėl apverskite į tinkamą padėtį ir pastatykite ant tvirto pagrindo.
7. Laidą vėl prijunkite prie elektros lizdo ir prietaisą įjunkite.

Korpuso valymas

Kiekvieną kartą prieš valydami prietaisą išjunkite ir ištraukite kištuką. „Airfresh Clean Connect 500“ korpusą valykite lengvai sudrėkinta šluoste.

10. Filtro keitimas

Filtrą su aktyviosios anglies sluoksniu reikia keisti nauju maždaug po 4 320 eksploataavimo valandų. Praėjus maždaug 4 320 eksploataavimo valandų pradeda automatiškai mirksėti filtro kei-

timo rodmuo (**REPLACE FILTER**), esantis prietais-
so valdymo skydelyje/ Naudokite tik originalius
„Soehnle“ filtrus!

Norėdami pakeisti filtrą, atlikite šiuos žingsnius:

1. Prietaisą išjunkite ir iš elektros lizdo ištraukite kištuką.
2. Prietaisą atidarykite, kaip aprašyta 7 skyriuje, ir išimkite filtrą su aktyvintosios anglies sluoksniu (**2.4**).
3. Tada naują filtrą su aktyvintosios anglies sluoksniu įstatykite į korpusą. Įsitikinkite, kad naujas filtravimo įtaisas įstatytas tinkamai.
4. Prietaisą uždarykite ir užsukamą dangtelį tvirtai užsukite. Prietaisą vėl apverskite į tinkamą padėtį ir pastatykite ant tvirto pagrindo.
5. Laidą vėl prijunkite prie elektros lizdo ir prietaisą įjunkite.
6. Norėdami atstatyti eksploataavimo valandų skaitiklį į pradinę padėtį, paspauskite raudoną grįžties mygtuką. Mygtukas yra už trijų priegios griovelių gaminio šoninėje pusėje (**1.1**). Norėdami mygtuką įjungti panaudokite ploną daiktą (pvz., sąvaržėlę). Pasigirsta garsinis signalas, ir kontrolinė filtro keitimo rodmens lemputė užgesa. Dabar eksploataavimo valandų skaitiklis vėl nustatytas taip, kad rodytų nulį.

11. Transportavimas ir saugojimas

Transportavimas

ĮSPĖJIMAS!

Prieš transportuodami prietaisą visada jį išjunkite. Kištuką visada ištraukite iš elektros lizdo.

Saugojimas

Prieš sandėliuojant „Airfresh Clean Connect 500“, rekomenduojame prietaisą rūpestingai išvalyti.

Atkreipkite dėmesį, kad prieš sandėliuojant visos

dalys būtų švarios ir sausos. „Airfresh Clean Connect 500“ saugokite vėsioje, sausoje vietoje.

12. Klaidų šalinimas

Prieš atlikdami vieną iš šių patikrinimų, prietaisą išjunkite ir iš tinklo ištraukite kištuką.

Problema: prietaisas neveikia

- Patikrinkite, ar „Airfresh Clean Connect 500“ prijungtas prie elektros srovės šaltinio.
- Patikrinkite, ar filtras įstatytas tinkamai.
- Patikrinkite, ar teisinga dugno dangčio padėtis ir ar jis tvirtai užsuktas.

Problema: nepakankama oro srovė

- Patikrinkite, ar filtras švarus. Jei filtras užterštas, išvalykite.
- Patikrinkite, ar neužsikisę arba nėra blokuojamos oro įėjimo ir išėjimo angos.

Problema: per didelis triukšmas

- Patikrinkite, ar ventiliatoriuje nėra svetimkūnių, ir, jeigu yra, juos pašalinkite.
- Patikrinkite, ar filtras švarus. Jei filtras užterštas, išvalykite.
- Patikrinkite, ar filtras įstatytas tinkamai.
- Patikrinkite, ar prietaisas saugiai ir tiesiai stovi ant tvirto pagrindo.

13. atsarginės ir besidėvinčios dalys

• 68107 „Soehnle Filter für Airfresh Clean Connect 500“

(priešfiltris, EPA filtras ir aktyvintosios anglies filtras)

Daugiau atsarginių dalių galima užsisakyti tiesiogiai pas mus. Susisiekite su mūsų klientų aptarnavimo skyriumi.

14. „Soehnle“ klientų aptarnavimo tarnyba

Jūsų klausimus ir pastabas mielai atsakys mūsų vartotojų aptarnavimo skyriaus darbuotojai.

Pagalbos linija: 00 800 536 36 363
(nemokamai)

Pirm.– penkt., nuo 08.00 iki 18.00 val.

Išsamesnę informaciją apie mūsų produktus galite rasti adresu www.soehnle.com.

15. Kiti nurodymai

Atitikties deklaracija

Šiuo dokumentu „Leifheit AG“ pareiškia, kad šis produktas atitinka esminius taikomų Europos Sąjungos direktyvų reikalavimus ir kitas atitinkamas nuostatas. Atitikties deklaracijas rasite svetainėje www.soehnle.com.

Panaudotų elektrinių produktų utilizavimas



Atitarnavusį produktą utilizuokite pagal elektros ir elektroninės įrangos atliekų direktyvą 2012/19/ES – WEEE (Waste Electrical and Electronic Equipment).

Ant produkto arba jo pakuotės esantis simbolis nurodo, kad šio produkto negalima tvarkyti kaip buitinių atliekų, jį reikia atiduoti į elektros ir elektroninės įrangos atliekų perdirbimo priėmimo punktą.

EB atitiktis

 Šiuo dokumentu „Soehnle“ pareiškia, kad šis produktas atitinka esminius taikomos Europos Sąjungos direktyvos 2014/53/ES reikalavimus ir kitas atitinkamas nuostatas. EB atitikties deklaraciją rasite svetainėje www.soehnle.com.

16. Garantija

Šiam produktui „Leifheit AG“ suteikia 2 metų garantiją skaičiuojant nuo pirkimo datos (užsakant – nuo prekės gavimo datos). Garantiniai reikalavimai turi būti pateikiami iš karto nustačius trūkumą garantijos galiojimo laikotarpiu. Garantija taikoma produkto savybėms.

Garantija netaikoma:

- dėl naudojimo arba natūralaus nusidėvėjimo atsiradusiems gedimams,
- trūkumams dėl netinkamo prietaiso naudojimo arba elgesio su juo (pvz., smūgio, atsitrenkimo, kritimo),
- trūkumams dėl nurodytų naudojimo nuorodų nesilaikymo. Esant garantiniam atvejui, „Leifheit“ savo nuožiūra pataiso brokuotas dalis arba pakeičia prietaisą kitu. Jeigu prietaisas nereparuojamas, o identiško produkto jau nėra

asortimente, gausite kitą tokios pat vertės produktą.

Garantiniu atveju pinigai negražinami. Be to, ši garantija neužtikrina žalos atlyginimo. Dėl garantinio aptarnavimo kreipkitės į parduotuvę, kurioje pirkote prietaisą, ir pateikite sugedusį prietaisą ir pirkimo kvitą (jo kopiją). Ši garantija galioja visame pasaulyje. Ši garantija neapriboja jūsų įstatymais nustatytų teisių, ypač garantinių teisių, jos ir toliau lieka galioti.

LT

17. Techniniai duomenys

Prekės numeris	68098
Patalpos dydis iki	apie 40–50 m ²
Darbinė aplinka	5–40 °C, 10–95 % santykinis oro drėgnumas
Darbinės įtampos sritis	220–240 V ~ kintamoji srovė
Srovės dažnis	50/60 Hz
Sistemos vardinė galia	65 W
Matmenys	270,5 (Ø) x 531,5 (A) mm
Garso stiprumas	30 dB (I), 45 dB (II), 55 dB (III), 62 dB (IV)
Svoris	5,0 kg
UV šviesos bangų ilgis	254 nm
UV-C lempos naudojimo laikas	apie 20 000 valandų
„Bluetooth“ ryšio versija	4.0
„Bluetooth“ ryšio dažnis	2 400 MHz
Maks. „Bluetooth“ ryšio galingumas	100 mW

 Produktas yra dvigubai izoliuotas ir atitinka 2 saugos klasę.

Съдържание

1. Указания за безопасност
2. Окомплектовка
3. Описание на уреда
4. Употреба по предназначение
5. Пречистване на въздуха
6. Преди първото ползване
7. Soehnle Connect-App
8. Ежедневно ползване и работа
9. Почистване и поддръжка
10. Смяна на филтъра
11. Транспорт и съхранение
12. Отстраняване на грешки
13. Резервни и износващи се части
14. Обслужване на клиенти Soehnle
15. Други указания
16. Гаранция
17. Технически данни

BG

1. Указания за безопасност

Преди работа с Airfresh Clean Connect 500 внимателно прочетете настоящата инструкция за употреба. Airfresh Clean Connect 500 не е за комерсиална употреба.

Внимание!

- Преди започване на работа проверете дали посоченото на уреда напрежение съответства на мрежово напрежение на място.
- Този уред може да се ползва от деца на възраст над 8 години, както и от лица с ограничени физически, сетивни или ментални способности или липса на опит и/или познания, стига да бъдат наблюдавани или да са инструктирани за безопасното ползване на уреда и да разбират произтичащите от него опасности. Почистване и техническо обслужване на уреда не трябва да бъдат извършвани от деца без надзор. Децата не бива да си играят с уреда.
- Винаги преди да преместите или транспортирате уреда, го изключвайте и издърпвайте мрежовия кабел от контакта.
- Не пускайте уреда да работи с повреден мрежов щепсел или кабел.
- Не пръскайте около Airfresh Clean Connect 500 запалими материали като напр. инсектициди или ароматизатори.
- Внимавайте входът и изходът на въздуха да не бъдат покрити.
- Не поставяйте предмети във входа за въздуха. Можете да повредите уреда или да се нараните.
- Не ползвайте или не оставяйте уреда там, където може да падне във вана, мивка, вода или друга течност. Не докосвайте уреда,

ако е паднал във вода или друга течност. Ако е паднал във вода или друга течност, дори в този момент да не е включен към контакта, не докосвайте уреда. При намокряне съществува опасност от токов удар, ако уредът отново бъде включен към електрически контакт. Забършете влагата със суха кърпа. Не пипайте щепсела или уреда с мокри ръце.

Внимание!

- Ако контактът, използван за захранване на Airfresh Clean Connect 500, не е свързан както трябва, щепселът на уреда се нагорещява. Уверете се, че за захранване на уреда използвате надлежно свързан електрически контакт.
- Не поставяйте предмети върху Airfresh Clean Connect 500 и не сядайте отгоре.
- Използвайте само оригинален филтър на Soehnle, пригоден специално за Airfresh Clean Connect 500.
- Не използвайте Airfresh Clean Connect 500 след употреба на средства за опушване за защита от насекоми или на места, на които има следи от масла или химически изпарения или горят ароматизиращи пръчици.
- Не използвайте Airfresh Clean Connect 500 в близост до отоплителни тела, открити камини или газови устройства.
- Не стъпвайте върху уреда.

2. Окомплектовка

- 1 Soehnle Airfresh Clean Connect 500
- 1 Soehnle комбифилтър за Airfresh Clean Connect 500
- 1 инструкция за употреба

3. Описание на уреда

- A**: Конзола за управление
- B**: Покриващ капак и изход на въздуха
- C**: Корпус и вход на въздуха
- D**: UV-C лампа
- E**: Комбифилтър (68107)
- F**: Сваляемо дъно на корпуса
- G**: Капачка с винт

4. Употреба по предназначение

Airfresh Clean Connect 500 служи единствено за почистване на въздуха в помещение.

5. Пречистване на въздуха

Със Soehnle комбифилтъра се отстраняват голям брой нежелани частици и миризми от въздуха в помещението. С включване на UV-C светлината се унищожават микроорганизми и вируси.

Перящ се предфилтър:

улавя първите прахови и алергенни частици.

ЕРА филтър / филтър с активен въглен:

улавя прах, дим, полен и други алергени. Филтрира миризми от въздуха.

UV-C светлина:

разрушава микроорганизми като микроби, вируси, бактерии и гъбички (включително микотоксини).

6. Преди първото ползване

1. Поставете уреда изправен върху твърда, равна основа. От всички страни на уреда трябва да има отстояние от половин метър спрямо стената.
2. За да осигурите оптимална работа на уреда, се уверете, че отворите за влизане и излизане на въздух не са блокирани.
3. Проверете мрежовия кабел, за да сте сигурни, че не е повреден.

4. Свържете мрежовия кабел към електрически контакт.

7. Soehnle Connect-App

За да можете да използвате функции като дистанционно управление или запис на данни от Вашия Soehnle Clean Connect 500, се препоръчва свързването му със Soehnle Connect-App.

1. Свалете и инсталирайте безплатното приложение Soehnle Connect-App на своя смартфон или таблет. За директно преназначаване към този App просто сканирайте QR кода. Можете да го намерите и в Google Play или App Store.



Android™: ≥ 4.4.4 / iOS®: ≥ 9.0 / Bluetooth®: ≥ 4.0

BG

2. Активирайте Bluetooth® на своя смартфон или таблет и стартирайте Soehnle Connect-App. Ако го стартирате за първи път, автоматично ще бъдете преведени през процеса на свързване към крайно устройство Soehnle. За да се свържете, се уверете че Bluetooth® е активиран и на уреда Clean Connect 500. Погледнете посоченото в точката "Свързване чрез Bluetooth®"

Ако вече сте използвали Soehnle Connect App, отворете го и отидете в „главното меню“, кликнете на „моите устройства“ и след това на „добави устройство“

8. Ежедневно ползване и работа

Сензор PM 2,5

Качество на въздуха се отчита на момента и се показва на дисплея цифрово. Показаната стойност PM 2,5 означава замърсяването на въздуха с фини прахови частици (50% от частиците < 2,5µm) в µg/m³. Светещият светодиоден пръстен на горната страна Ви показва каква е степента на замърсяване в момента посредством различни цветове:

ЧЕРВЕНО = високо замърсяване (>150 µg/m³)

РОЗОВО = средно замърсяване (101 - 150 µg/m³)

ЛИЛАВО = ниско замърсяване (51 - 100 µg/m³)

СИНЬО = няма замърсяване (0-50 µg/m³)

Качеството на въздуха се отчита постоянно, като се измерва степента на замърсяване на въздуха. Светодиодният пръстен на горната страна Ви показва степента в момента чрез различни цветове:

Включване и изключване



За да включите или изключите Airfresh Clean Connect 500, натиснете бутона ВКЛ./ИЗКЛ. (M).

Настройка на продължителността на работа



За настройка на желаната продължителност на работа натиснете бутона (L). Изберете 2, 4 или 8 часа. След изтичане на времето уредът автоматично изключва. Избраната продължителност на работа се показва на конзолата за управление. Ако не е избрана продължителност на работа (не свети контролна лампа), Airfresh Clean Connect 500 работи в непрекъснат режим.

Промяна на скоростта на вентилатора



За да изберете скоростта на вентилатора и съответно желаната интензивност на отдавания въздух, натиснете бутона (J):

**Ниска (I) – Средна (II) –
Висока (III) – Турбо (IV)**

Автоматичен режим



С натискане на бутона (K) Clean Connect 500 се настройва на автоматичен режим. В този режим уредът автоматично настройва скоростта на вентилатора спрямо качеството на въздуха в помещението. Така постигате възможно най-доброто качество на въздуха във всеки един момент.

Свързване чрез Bluetooth®



Можете да свържете Airfresh Clean Connect 500 с поддържащо Bluetooth® мобилно устройство, на което има инсталиран Soehnle Connect-App. За целта натиснете за кратко бутона (I) на Вашия Clean Connect 500. Можете да видите, дали е включен Bluetooth®, ако на дисплея на Clean Connect 500 светне символът . С ново натискане на бутона отново изключвате Bluetooth®.

Ако Airfresh Clean Connect 500 е свързан с мобилно устройство, може да бъде управляван и от намиращата се на корпуса му конзола за управление, и от Soehnle Connect-App.

UV-C лампа и нощен режим



Натиснете веднъж бутона (H), за да включите UV-C лампа вътре в Airfresh Clean Connect 500 (контролната лампа за UV-C светва). С още едно натискане активирате нощен режим, без да изключвате UV-C лампата (контролна лампа UV-C свети,

контролна лампа NIGHT мига). С още едно натискане на бутона (H) можете да изключите UV-C лампата (контролна лампа UV-C не свети, контролна лампа NIGHT мига) или и двете функции (контролна лампа UV-C изключена, контролна лампа NIGHT изключена).

Нощен режим

В нощен режим Airfresh Clean Connect 500 може да работи, без да пречи с допълнителни източници на светлина. Ако активирате нощен режим, след кратко време всички контролни лампи на уреда се изключват, без самият уред да се изключи. Направени преди това настройки за продължителност на работа и скорост на вентилатора се запазват. Активирането на нощен режим се въвежда с мигане на контролната лампа, след което осветлението напълно да се изключва.

Уредът може да работи или в нощен, или в автоматичен режим. Двата режима не могат да бъдат активирани едновременно.

BG

9. Почистване и поддръжка

Почистване на комбифилтъра

Редовното почистване на комбифилтъра (1 път в месеца) осигурява безаварийна работа на Airfresh Clean Connect 500 и възможно най-високото качество на въздуха в помещението.

Изпълнете следните стъпки:

1. Преди всяко почистване изключвайте уреда и издърпвайте мрежовия щепсел от контакта.
2. Завъртете уреда с главата надолу и го поставете така върху твърда основа (2.1).

- Отворете капачката с винт на долната страна на уреда (2.2).
 - Повдигнете дъното на корпуса (2.3).
 - Извадете комбифилтъра (2.4) и го почистете. Поставете отново филтъра и се уверете, че е поставен правилно.
-
- Предфилтърът е закрепен към филтъра с велкро. Почистете предфилтъра под течаща вода. Уверете се, че предфилтърът е сух, преди отново да го закрепите към ERA филтъра. ERA и филтърът с активен въглен се почистват само с прахосукачка.*
-
- Затворете уреда и затегнете здраво капачката с винт. Завъртете уреда на обратно и го поставете така върху твърда основа (1.1).
 - Отново свържете мрежовия кабел към електрическия контакт и включете уреда.

Почистване на корпуса

Преди всяко почистване изключвайте уреда и издърпвайте мрежовия щепсел от контакта. Почиствайте корпуса на Airfresh Clean Connect 500 с леко навлажнена кърпа.

BG

10. Смяна на филтъра

След ок. 4320 часа работа комбифилтърът трябва да бъде заменен с нов. След ок. 4320 часа работа автоматично светва индикацията за смяна на филтъра (**REPLACE FILTER**) на контролата за управление на уреда. Използвайте само оригиналните Soehnle филтри!

За смяна на филтъра следвайте тези стъпки:

- Изключете уреда и издърпайте мрежовия щепсел от контакта.
- Отворете уреда както е описано по-горе в Глава 7 и извадете комбифилтъра (2.4).
- Сега поставете в корпуса новия комбифилтър. Уверете се, че новият филтърен блок е правилно поставен.

- Затворете уреда и затегнете здраво капачката с винт. Завъртете уреда на обратно и го поставете така върху твърда основа.
- Отново свържете мрежовия кабел към електрическия контакт и включете уреда.
- Натиснете червения бутон "Reset", за да върнете брояча на работните часове. Бутонът се намира зад трите отвора за достъп от страни на продукта (1.1). За да натиснете бутона, използвайте тънък предмет (напр. кламер). Чува се сигнал и контролната лампа на индикатора за смяна на филтъра изгасва. Сега броячът на работните часове отново е нулиран.

11. Транспорт и съхранение

Транспорт ПРЕДУПРЕЖДЕНИЕ!

Винаги изключвайте уреда преди транспортиране. Винаги издърпвайте мрежовия щепсел от контакта.

Съхранение

Преди да приберете Airfresh Clean Connect 500 за съхранение, Ви препоръчваме да го почистите щателно. Внимавайте преди прибирането му всички части да са почистени и подсушени. Съхранявайте Airfresh Clean Connect 500 на прохладно и сухо място.

12. Отстраняване на грешки

Преди да извършите следните проверки, изключете уреда и издърпайте мрежовия щепсел от контакта.

Проблем: Уредът не работи

- Проверете дали Airfresh Clean Connect 500 е свързан към източник на електрически ток
- Проверете дали филтърът е поставен правилно.

- Проверете дали капакът на дъното в поставен правилно и дали е здраво затворен с капачката с винт.

Проблем: Недостатъчен въздушен поток

- Проверете дали филтърът е чист. При замърсяване го почистете.
- Проверете дали не са запушени или пречени отворите за влизане и излизане на въздуха.

Проблем: Прекомерен шум

- Проверете дали във вентилатора няма чужди тела и съответно ги отстранете.
- Проверете дали филтърът е чист. При замърсяване го почистете.
- Проверете дали филтърът е поставен правилно.
- Проверете дали уредът е поставен стабилно и изправено върху твърда повърхност.

13. Резервни и износващи се части

- **68107 Soehnle филтър за Airfresh Clean Connect 500** (предфилтър, EPA филтър и филтър с активен въглен)

Други резервни части могат да се поръчат директно от нас. Моля да се свържете с нашата служба за обслужване на клиенти

14. Обслужване на клиенти Soehnle

За въпроси и предложения на Ваше разположение е нашата служба за обслужване на потребителите

**Телефон за директна връзка:
00 800 536 36 363 (без такси)**

пон. – пет., 08:00 – 18:00 ч.

Повече информация за нашите продукти ще намерите на www.soehnle.com.

15. Други указания

Декларация за съответствие

С настоящото Leifheit AG декларира, че този уред е в съответствие с основните изисквания и останалите съответни разпоредби на приложимите европейски директиви. Декларации за съответствие ще намерите на нашия уебсайт: www.soehnle.com.

Изхвърляне на използвани електрически продукти



Моля, след като изживее живота си, изхвърлете този уред съгласно Регламента за старо електрическо и електронно оборудване 2012/19/EC – WEEE (Waste Electrical and

Electronic Equipment).

Символът върху продукта или неговата опаковка показва, че този продукт не трябва да се третира като обикновен битов отпадък, а да се предаде в пункт, в който се приемат за рециклиране електрически и електронни продукти.

Съответствие на ЕО



С настоящото Soehnle декларира, че този уред е в съответствие с основните изисквания и останалите съответни разпоредби на директиви 2014/53/EC. Декларацията за съответствие на ЕС ще намерите на www.soehnle.com.

16. Гаранция

За настоящия качествен продукт Leifheit AG предоставя 2 години гаранция, считано от датата на закупуване (респ. при поръчки – от датата на получаване на стоката). Гаранцията трябва да бъде предявена своевременно след появата на дефекта в рамките на гаранционния период. Гаранцията се отнася за свойствата на продуктите.

Исключени от гаранцията са:

1. Обусловени от употребата или други естествено възникнали дефекти от износване,
2. Щети вследствие на неправилна употреба или третиране (напр. удар, блъскане, падане),
3. Щети вследствие на неспазване на зададените указания за обслужване. В случай на гаранция Leifheit по собствена преценка Ви предоставя или ремонт на дефектните час-

ти, или смяна на продукта. Когато не може да се извърши ремонт и в асортимента вече не се предлага същият продукт, получавате заместващ продукт, който е възможно най-равностоен.

Връщане на покупната цена в случай на гаранция не е възможно. Освен това тази гаранция не дава право на обезщетение за вреди. За ползване на гаранция се обърнете към съответния търговец, от когото сте закупили продукта, като представите дефектния продукт и документа за покупката (копие). Тази гаранция е валидна в целия свят. Законните Ви права, по-специално гаранционните, продължават да са валидни и не се ограничават от тази гаранция.

17. Технически данни

BG

Артикул номер	68098.
Големина на помещението до	около 40-50 m ²
Работна среда	5 °C ~ 40 °C, 10 ~ 95% RH
Работно напрежение	220 – 240 V ~ променлив ток
Честота на тока	50 / 60Hz
Номинална мощност на системата	65 W
Размери	270,5 (Ø) x 531,5 (H) mm
Сила на звука	30dB (I), 45dB (II), 55dB (III), 62dB (IV)
Тегло	5,0 kg
Дължина на вълната на UV светлината	254 nm
Срок на употреба на UV-C лампата	около 20 000 часа
Bluetooth версия	4.0.
Bluetooth честота	2400 MHz
Макс. Bluetooth мощност	100 mW



Продуктът е с двойна защитна изолация и отговаря на клас на защита 2.

المحتويات

1. إرشادات السلامة
2. محتويات التوريد
3. وصف الجهاز
4. الاستخدام المطابق للتعليمات
5. تنقية الهواء
6. قبل الاستخدام لأول مرة
7. تطبيق Soehnle Connect
8. الاستخدام اليومي والتشغيل
9. التنظيف والعناية بالجهاز
10. تغيير المرشح
11. النقل والتخزين
12. إصلاح الأعطال
13. قطع الغيار والأجزاء المعرضة للتآكل
14. خدمة عملاء Soehnle
15. إرشادات أخرى
16. الضمان
17. البيانات التقنية

1. إرشادات السلامة

احرص على قراءة دليل الاستخدام هذا بعناية قبل بدء تشغيل جهاز Airfresh Clean Connect 500. مع العلم أن جهاز Airfresh Clean Connect 500 غير مخصص للاستخدام التجاري.

تنبيه!

- قبل بدء التشغيل ينبغي التحقق من تطابق بيانات الجهاز الكهربائي مع الجهد الكهربائي للشبكة المحلية.
- يُشترط في استخدام الجهاز من قبل الأطفال فوق عمر 8 سنوات، أو من الأشخاص المصابين بقصور في قدراتهم الجسمية أو الحسية أو العقلية، أو ممن ينقصهم الخبرة والمعرفة، أن تتم مراقبتهم أو أن يتم تعليمهم الاستخدام الآمن للجهاز، على أن يكونوا مستوعبين للمخاطر الناتجة عن ذلك. ولا يُسمح بمباشرة الأطفال لأعمال تنظيف الجهاز وصيانته إلا تحت الإشراف، كما يحظر لعب الأطفال بالجهاز.
- احرص دائمًا على إطفاء الجهاز، وسحب كابل الكهرباء من المقبس، قبل تحريك الجهاز أو نقله.
- امتنع عن تشغيل الجهاز باستخدام قابس كهرباء تالف أو كابل كهرباء تالف.
- تجنب رش المواد القابل للاشتعال، مثل مبيدات الحشرات أو العطور، حول جهاز Airfresh Clean Connect 500.
- احرص على ألا يكون مدخل ومخرج الهواء مغطى.
- لا تُدخل أي أشياء في مدخل الهواء بالجهاز. فقد يضر ذلك بالجهاز أو يتسبب في حدوث إصابات.
- تجنب استخدام الجهاز أو تخزينه في مكان يمكن أن يسقط فيه داخل حوض استحمام أو حوض غسيل أو ماء أو أي سائل آخر، ولا تقترب من الجهاز عند سقوطه في الماء أو في سائل آخر، ولا تقترب أيضًا من الماء أو من أي سائل آخر حتى لو كان الجهاز غير متصل بالكهرباء في هذه اللحظة، ففي حالة بلل الجهاز يكمن خطر الصعق الكهربائي عند إعادة توصيل الجهاز بالمقبس، فينبغي مسح الرطوبة باستخدام فوطة جافة، وعدم إمساك القابس أو الجهاز بواسطة يدين مبتلئين.

4. الاستخدام المطابق للتعليمات

ينحصر استخدام جهاز Airfresh Clean Connect 500 على تنقية هواء الغرفة.

5. تنقية الهواء

يملك المرشح المدمج Soehnle من إزالة عدد كبير من الجزيئات والروائح غير المرغوب فيها من هواء الغرفة، بينما يتم القضاء على الكائنات الدقيقة والفيروسات من خلال توصيل ضوء UV-C.

مرشح أولي قابل للغسل:

يجمع الجزيئات الأولى من جزيئات الغبار والمسببة للحساسية.

مرشح EPA / مرشح الكربون النشط:

يجمع الغبار والدخان وحبوب اللقاح ومسببات الحساسية الأخرى، ويزيل الروائح من الهواء.

لمبة UV-C:

تبيد الكائنات الدقيقة، مثل الجراثيم والفيروسات والبكتيريا والفطريات (مثل ذيفان العفن).

2. محتويات التوريد

1 جهاز Soehnle Airfresh Clean Connect 500

1 مرشح مدمج Soehnle خاص بجهاز Airfresh Clean Connect 500

1 دليل استخدام

3. وصف الجهاز

A : لوحة التحكم

B : الغطاء ومخرج الهواء

C : جسم الجهاز ومدخل الهواء

D : لمبة UV-C

E : مرشح مدمج (68107)

F : أرضية جسم قابلة للخلع

G : غطاء برغي

6. قبل الاستخدام لأول مرة

1. ضع الجهاز قائماً على أرضية ثابتة ومستوية، والتزم مسافة نصف متر على الأقل بين الجهاز وبين جميع الحوائط.

2. لضمان أفضل أداء للجهاز تأكد من أن مداخل الهواء وفتحات خروج الهواء غير مسدودة.

3. افحص كابل الكهرباء لتتأكد من خلوه من أي أضرار.

4. قم بتوصيل كابل الكهرباء بأحد المقابس.

7. تطبيق Soehnle Connect

حتى يتسنى لك استخدام بعض الوظائف مثل التشغيل عن بعد أو تسجيل البيانات لجهاز Soehnle Clean Connect 500، نوصي بربط الجهاز بتطبيق Soehnle Connect.

1. حمل تطبيق Soehnle Connect المجاني وثبته على هاتفك الذكي أو التابلت، وللقيام بذلك امسح كود QR للوصول مباشرة إلى التطبيق، أو يمكنك بدلاً من ذلك العثور عليه على متجر Google Play أو App Store.



Android™: ≥ 4.4.4 / iOS™: ≥ 9.0 / Bluetooth™: ≥ 4.0

2. نَشطُ البلوتوث* في هاتفك الذكي أو التابلت، وابدأ تشغيل تطبيق Soehnle Connect. وعند تشغيله لأول مرة سيتم توجيهك تلقائيًا خلال عملية الربط بجهاز طرفي من Soehnle، ويُرجى عند الربط مراعاة أن يكون البلوتوث* بجهاز Clean Connect 500 نشطًا، وفي هذا السياق انظر العنصر "رابطة البلوتوث*".

إذا كنت استخدمت تطبيق Soehnle Connect مسبقًا، فانتقل إلى "القائمة الرئيسية" في التطبيق من أجل الربط، ثم انقر على "أجهزتي" وبعد ذلك على "إضافة أجهزة".

8. الاستخدام اليومي والتشغيل

مستشعر PM2.5

يتم قياس جودة الهواء الحالية بصورة مستمرة، ومن ثم عرضها على الشاشة في صورة رقمية، فقيمة PM2.5 الظاهرة على الشاشة تمثل كثافة الغبار الدقيق (% 50 من الأجزاء > 2.5% ميكرو متر) بوحدة ميكرو جرام/متر³، بينما تعرض لك حلقة ليد المضئية الموجودة بالجهة العلوية الدرجة الحالية على هيئة ألوان مختلفة:

أحمر = كثافة عالية (> 150 ميكرو جرام/متر³)
وردي = كثافة متوسطة (101 - 150 ميكرو جرام/متر³)
بنفسجي = كثافة منخفضة (51 - 100 ميكرو جرام/متر³)
أزرق = لا توجد كثافة (0 - 50 ميكرو جرام/متر³)

التشغيل والإطفاء

اضغط زر التشغيل/الإطفاء (M) من أجل تشغيل/إطفاء جهاز Airfresh Clean Connect 500.

ضبط مدة التشغيل

من خلال الضغط على الزر (L) يمكنك ضبط مدة التشغيل التي تريدها، حيث يمكنك الاختيار ما بين 2

و 4 و 8 ساعات، وبعد انقضاء المدة سينطفئ الجهاز تلقائيًا، ويتم عرض مدة التشغيل المختارة على لوحة التحكم، أما إذا لم يتم اختيار مدة تشغيل (لا تضيء أي لمبة فحص) فسيعمل جهاز Airfresh Clean Connect 500 في وضع التشغيل الدائم.

تغيير سرعة المروحة

اضغط على الزر (J) لاختيار سرعة المروحة ومن ثم كثافة انبعاث الهواء المرغوبة:
منخفض (I) - متوسط (II) - عالي (III) - تربو (IV)

الوضع الأوتوماتيكي

من خلال الضغط على الزر (K) يتم تحويل جهاز Clean Connect 500 إلى الوضع الأوتوماتيكي، وفي هذا الوضع يضبط الجهاز تلقائيًا سرعة المروحة بالنسبة إلى جودة الهواء في الغرفة، وبذلك يتحقق لك دائمًا أفضل جودة هواء ممكنة.

رابطة البلوتوث*

يمكنك ربط جهاز Airfresh Clean Connect 500 بجهاز محمول مزود ببلوتوث*، على أن يكون مثبتًا به تطبيق Soehnle Connect. وفي هذا السياق اضغط ضغطة قصيرة على الزر (I) بجهاز Clean Connect 500، ويمكنك معرفة أن البلوتوث* مُشغلاً إذا كان الرمز ✪ مضيئًا بشاشة جهاز Clean Connect 500، ومن خلال الضغط مجددًا على الزر ينطفئ البلوتوث* مرة أخرى.

إذا كان جهاز Airfresh Clean Connect 500 مربوطًا بجهاز محمول، فيمكن تشغيله عبر كل من لوحة التحكم الموجودة بجسم الجهاز وعبر تطبيق Soehnle Connet.

لمبة UV-C والوضع الليلي

اضغط على الزر (H) مرة واحدة من أجل تشغيل لمبة UV-C في الحيز الداخلي لجهاز Airfresh Clean Connect 500 (تضيء لمبة فحص UV-C)، ومن خلال الضغط مجددًا يتم تنشيط الوضع الليلي بدون إطفاء لمبة UV-C (تضيء لمبة فحص UV-C، وتومض لمبة فحص NIGHT (الليل)). وعند الضغط مرة أخرى على الزر (H) يتم إطفاء لمبة UV-C (لمبة فحص UV-C مطفأة وتومض لمبة فحص

7. أعد توصيل كابل الكهرباء بالمقبس ثم شغل الجهاز.

NIGHT (الليل) أو إطفاء الاثنتين (لمبة فحص UV- مطفاة، ولمبة فحص NIGHT (الليل) مطفاة).

الوضع الليلي

يمكنك من خلال الوضع الليلي جعل جهاز Airfresh Clean Connect 500 يعمل بدون أن تزعجك مصادر ضوء إضافية، فعندما تنشط الوضع الليلي يتم بعد فترة وجيزة إطفاء جميع لمبات الفحص بالجهاز بدون أن ينطفئ الجهاز، بينما تظل الإعدادات المفعلّة مسبقاً لكل من مدة التشغيل وسرعة المروحة قائمة كما هي، وللإشارة إلى تنشيط الوضع الليلي تومض لمبة الفحص قبل أن تنطفئ الإضاءة بالكامل.

يمكن أن يعمل الجهاز إما في الوضع الليلي أو في الوضع الأوتوماتيكي، بينما لا يمكن تنشيط هذين الوضعين في وقتٍ واحدٍ.

تنظيف جسم الجهاز

أطفئ الجهاز قبل كل عملية تنظيف، واخلع قابس الكهرباء. استخدم فوطة مبللة قليلاً لتنظيف جسم الجهاز Airfresh Clean Connect 500.

10. تغيير المرشح

ينبغي استبدال المرشح المدمج بمرشح جديد بعد حوالي 4320 ساعة تشغيل، وبعد حوالي 4320 ساعة تشغيل يومض تلقائياً مؤشر تغيير المرشح (REPLACE FILTER (استبدل المرشح)) بوحدة التحكم بالجهاز، واحرص على استخدام مرشح Soehnle الأصلي فقط!

لتغيير المرشح، اتبع الآتي:

9. التنظيف والعناية بالجهاز

تنظيف المرشح المدمج

التنظيف الدوري للمرشح المدمج (مرة واحدة شهرياً) يضمن التشغيل السليم لجهاز Airfresh Clean Connect 500 ويضمن أفضل جودة هواء للغرفة.

اتبع الآتي:

1. أطفئ الجهاز قبل كل عملية تنظيف، واخلع قابس الكهرباء.
2. اقلب الجهاز على رأسه، وضعه معكوساً على أرضية ثابتة (2.1).
3. افتح الغطاء البرغي بالجهة السفلى للجهاز (2.2).
4. انزع أرضية جسم الجهاز (2.3).
5. انزع المرشح المدمج (2.4) ونظّفه، وأعد تركيب المرشح، ثم تأكد من تركيبه في الوضع الصحيح.

المرشح الأولي مثبت بواسطة لاصقة فيلكرو على المرشح، فقم بتنظيف المرشح الأولي تحت الماء الجاري، وتأكد من أن المرشح جاف قبل إعادة تركيبه بمرشح EPA، ويحظر تنظيف مرشح EPA ومرشح الكربون النشط إلا باستخدام المكنسة الكهربائية.

6. أغلق الجهاز واربط الغطاء البرغي، ثم لف الجهاز إلى الوضع الصحيح، وضعه على أرضية ثابتة.

11. النقل والتخزين

النقل

تحذير!

احرص دائماً على إطفاء الجهاز قبل نقله، وانزع دائماً قابس الكهرباء من المقبس.

14. خدمة عملاء Soehnle

يسر قسم خدمة المستهلكين مساعدتكم في أي أسئلة أو استفسارات

الخط الساخن: 00 800 536 36 363 (بدون رسوم)

الاثنين - الأربعاء، الساعة 08:00 - 18:00

تجدون مزيداً من المعلومات حول منتجاتنا على الموقع
www.soehnle.com

15. إرشادات أخرى

إقرار المطابقة

تقر شركة Leifheit AG بموجب هذا المنتج مطابق للمتطلبات الأساسية والقواعد ذات الصلة الناتجة عن التوجيهات الأوروبية السارية. وتجدون إقرار المطابقة على الصفحة الرئيسية www.soehnle.com.

التخلص من المنتجات الكهربائية المستهلكة

بعد انتهاء العمر الافتراضي لهذا المنتج يُرجى التخلص منه وفقاً للوائح التخلص من الأجهزة الكهربائية والإلكترونية القديمة (WEEE) (Waste Electrical and Electronic Equipment) 012/19/EU - WEEE.

يشير الرمز الموجود على المنتج أو على عبوته إلى أن هذا المنتج ينبغي عدم معاملته ضمن المهملات المنزلية العادية، ولكن ينبغي تسليمه إلى جهة مختصة بإعادة تدوير المنتجات الكهربائية والإلكترونية.

مطابقة المواصفات الأوروبية

تقر شركة Soehnle بموجب هذا المنتج مطابق للمتطلبات الأساسية والقواعد ذات الصلة الناتجة عن التوجيهات 2014/53/EU. تجدون إعلان مطابقة المواصفات الأوروبية على الموقع www.soehnle.com.

التخزين

نوصي بالتنظيف الدقيق لجهاز Airfresh Clean Connect 500 قبل تخزينه، وفي هذا السياق يرجى مراعاة أن تكون جميع الأجزاء نظيفة وجافة قبل التخزين، واحرص على تخزين جهاز Airfresh Clean Connect 500 في مكان بارد وجاف.

12. إصلاح الأعطال

قبل إجراء أي من الفحوص التالية، أطفئ الجهاز، وانزع قابس الكهرباء.

المشكلة: الجهاز لا يعمل.

- تحقق من أن جهاز Airfresh Clean Connect 500 موصولاً بمصدر طاقة.
- تحقق من أن المرشح مركب في الموضع الصحيح.
- تحقق من أن غطاء الأرضية مركب في الموضع الصحيح، وأنه مغلق بإحكام بواسطة الغطاء البرغي.

المشكلة: تيار الهواء غير كافٍ

- تحقق من أن المرشح نظيف، ونظفه إن كان متسخاً.
- تحقق مما إذا كانت فتحات دخول الهواء وخروجه مسدودة أو مغلقة بسبب عائق.

المشكلة: ضوضاء زائدة

- تحقق مما إذا كان يوجد جسم غريب في المروحة، وأزله إن كان موجوداً.
- تحقق من أن المرشح نظيف، ونظفه إن كان متسخاً.
- تحقق من أن المرشح مركب في الموضع الصحيح.
- تحقق من أن الجهاز ثابت بأمان على أرضية ثابتة وفي وضع مستو.

13. قطع الغيار والأجزاء المعرضة

للتآكل

- 68107 مرشح Soehnle لجهاز Airfresh Clean Connect 500 (مرشح أولي، مرشح EPA ومرشح كربون نشط)

أي قطع غيار أخرى يمكنك طلبها لدينا مباشرة، فيرجى التواصل مع خدمة العملاء لدينا.

16. الضمان

تقدم لكم شركة Leifheit AG ضماناً على المنتج القائم لمدة عامين بدءاً من تاريخ الشراء (أو بدءاً من استلام البضاعة في حالة الطلبات)، ونبغي عليكم المطالبة بحقوق الضمان مباشرةً بعد ظهور الخلل خلال فترة الضمان، وننوه إلى أن الضمان يشمل وضع عمل المنتجات.

يخرج من الضمان ما يلي:

1. العيوب المتمثلة في التآكل الناتج عن الاستخدام أو غيرها من العيوب الطبيعية،
2. الأضرار الناتجة عن الاستخدام أو التعامل غير السليم (مثل الضرب أو الارتطام أو السقوط)،
3. الأضرار الناتجة عن عدم مراعاة إرشادات الاستخدام المنصوص عليها. في حالة الضمان تقدم لكم شركة Leifheit إما إصلاح الأجزاء التالفة أو استبدال المنتج، وذلك وفقاً لتقديرها، في حالة عدم إمكانية الإصلاح وعدم توافر منتج مطابق لغرض الاستبدال، فقد تحصل على منتج بديل مكافئ.

لا يمكن إرجاع ثمن الشراء عند حدوث حالة ضمان، كما لا يمنح هذا الضمان أي مطالب بتعويض الأضرار. للمطالبة بالضمان يرجى التوجه نحو التاجر الذي اشتريته منه الجهاز، وتقديم المنتج التالف وفاتورة الشراء (نسخة) له. يسري هذا الضمان على مستوى العالم، وتظل حقوقكم القانونية، وبخاصة حقوق الضمان، سارية بحقكم ولا تتأثر بموجب هذا الضمان.

17. البيانات التقنية

رقم المنتج	68098
حجم الغرفة حتى	حوالي 40-50 م ²
بيئة العمل	5 م° - 40 م°، 10 - 95% رطوبة نسبية
نطاق الجهد الكهربائي	220 - 240 فولت تيار متردد
تردد التيار الكهربائي	50 / 60 هرتز
القدرة الاسمية للجهاز	65 وات
الأبعاد	270.5 (قطر) × 531.5 (ارتفاع) مم
قوة الصوت	30 ديسيبل (I)، 45 ديسيبل (II)، 55 ديسيبل (III)، 62 ديسيبل (IV)
الوزن	5 كجم
طول موجة ضوء UV	254 نانومتر
العمر الافتراضي للمبة UV-C	حوالي 20,000 ساعة
إصدار البلوتوث	4.0
تردد البلوتوث	2400 ميغا هرتز
أقصى قدرة للبلوتوث	100 ملي وات

الجهاز يحتوي على عزل حماية مزدوج، ويتطابق فئة الحماية 2.



SOEHNLE



CONNECT

measure, collect, analyse, advise



Android™: 4.4.4

iOS®: 9.0

Bluetooth®: 4.0



Download on the
App Store



GET IT ON
Google Play

Quality & Design by
LEIFHEIT AG
Leifheitstraße 1
56377 Nassau/Germany

www.soehnle.com



015854/A 11/2017